

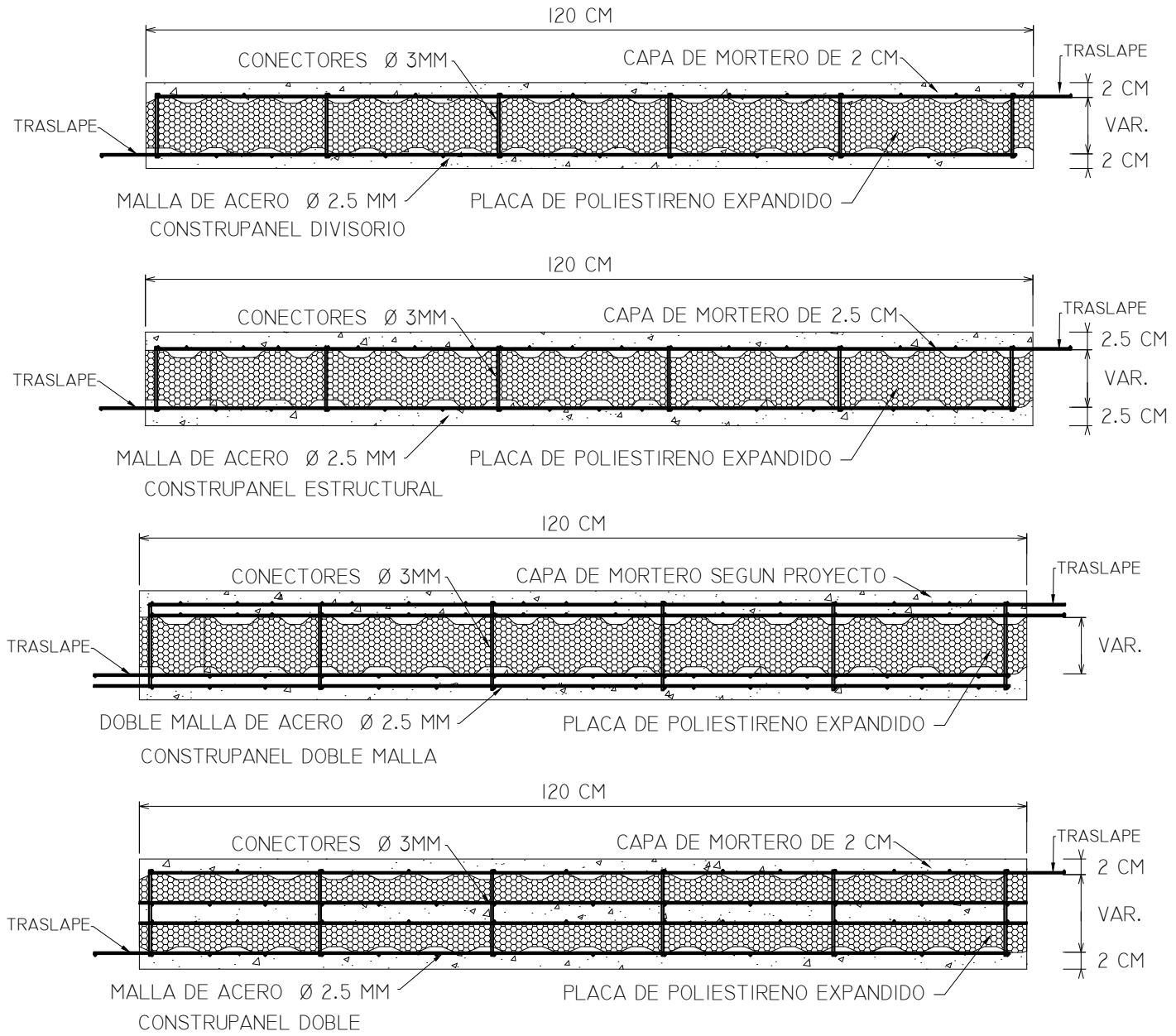

FANOSA

Aisla. Protege. Ahorra

NOMBRE: TIPOS DE CONSTRUPANEL	LONGITUD:
NAME:	LENGTH:
CLAVE:	CALIBRE:
CODE:	GAUGE:
ESPESOR PANEL:	DESARROLLO:
PANEL THICKNESS:	FLAT WIDTH:



01 800 2FANOSA

www.construpanel.com.mx
 DETALLES TIPICOS
 LOS TIPOS DE PANELES VARIAN
 SEGUN PROYECTO.

CONTROL:

FECHA:
 ABRIL 2015

ESCALA:
 S/E

ACOTACIONES:
 CENTIMETROS

NÚMERO
01



FANOSA

Aisla. Protege. Ahorra

NOMBRE: DETALLE CONSTRUPANEL ESTRUCTURAL

NAME:

CLAVE:

CODE:

ESPESOR PANEL:

PANEL THICKNESS:

LONGITUD:

LENGTH:

CALIBRE:

GAUGE:

DESARROLLO:

FLAT WIDTH:

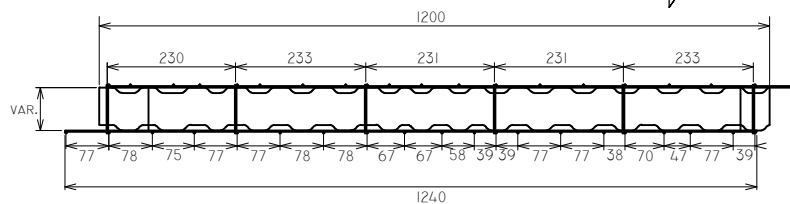
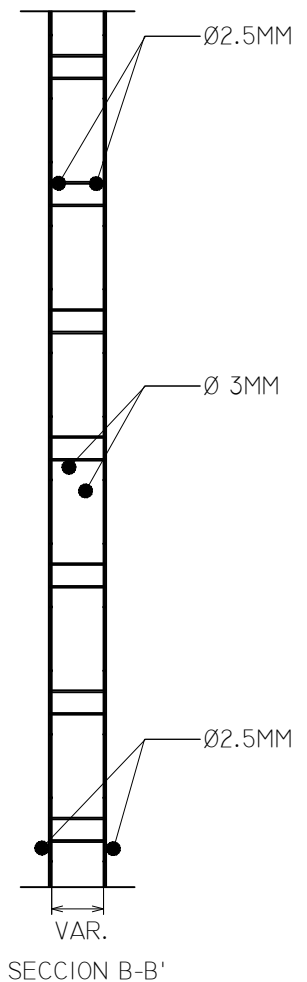
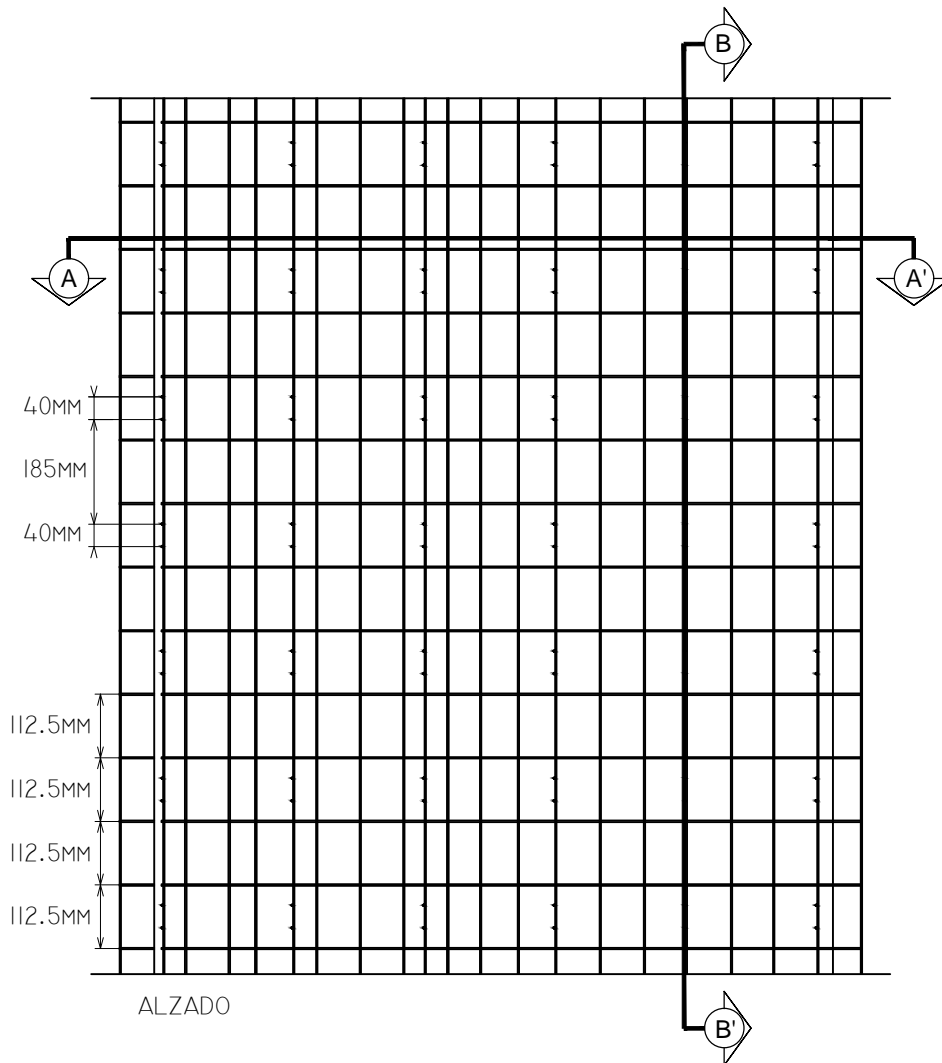

SECCION A-A'



www.fanosa.com

01 800 2FANOSA

www.construpanel.com.mx
DETALLES TIPICOS
LOS TIPOS DE PANELES VARIAN
SEGUN PROYECTO.

CONTROL:

FECHA:

ABRIL 2015

ESCALA:

S/E

ACOTACIONES:

CENTIMETROS

NÚMERO

02



FANOSA

Aisla. Protege. Ahorra

NOMBRE: DETALLE CONSTRUPANEL DIVISORIO

NAME:

CLAVE:

CODE:

ESPESOR PANEL:

PANEL THICKNESS:

LONGITUD:

LENGTH:

CALIBRE:

GAUGE:

DESARROLLO:

FLAT WIDTH:

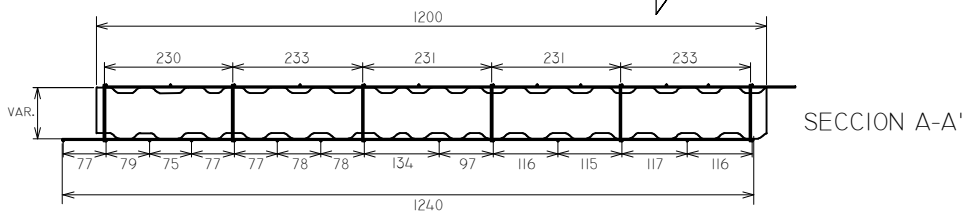
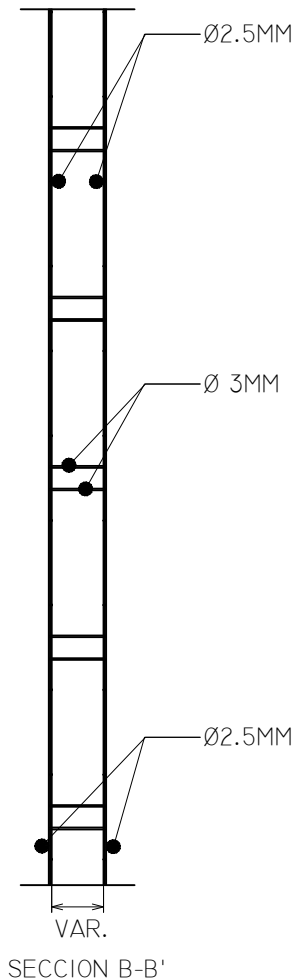
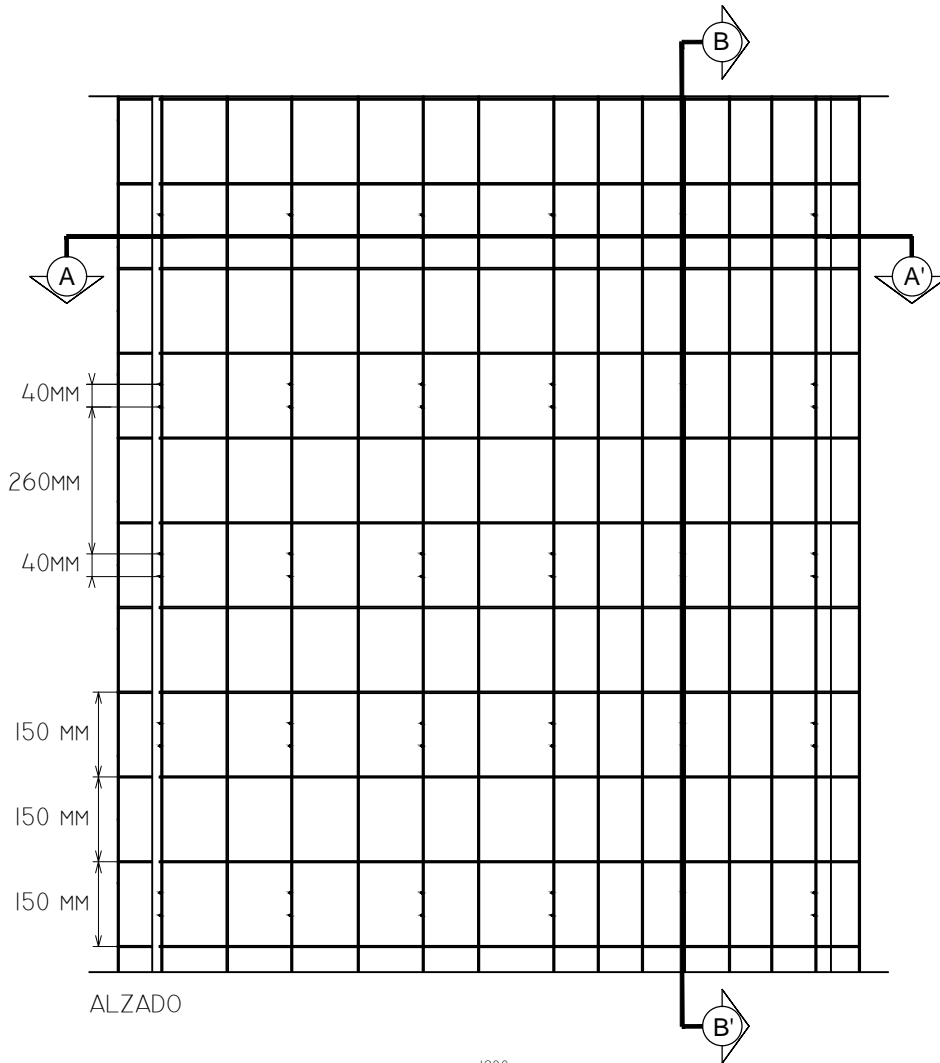

www.fanosa.com

01 800 2FANOSA

www.construpanel.com.mx
DETALLES TÍPICOS
LOS TIPOS DE PANELES VARIAN
SEGUN PROYECTO.

CONTROL:

FECHA:

ABRIL 2015

ESCALA:

S/E

ACOTACIONES:

CENTIMETROS

NÚMERO

03



FANOSA

Aisla. Protege. Ahorra

NOMBRE: DETALLE DE UNIÓN DE MURO Y LOSA	LONGITUD:
NAME:	LENGTH:
CLAVE:	CALIBRE:
CODE:	GAUGE:
ESPESOR PANEL:	DESARROLLO:
PANEL THICKNESS:	FLAT WIDTH:

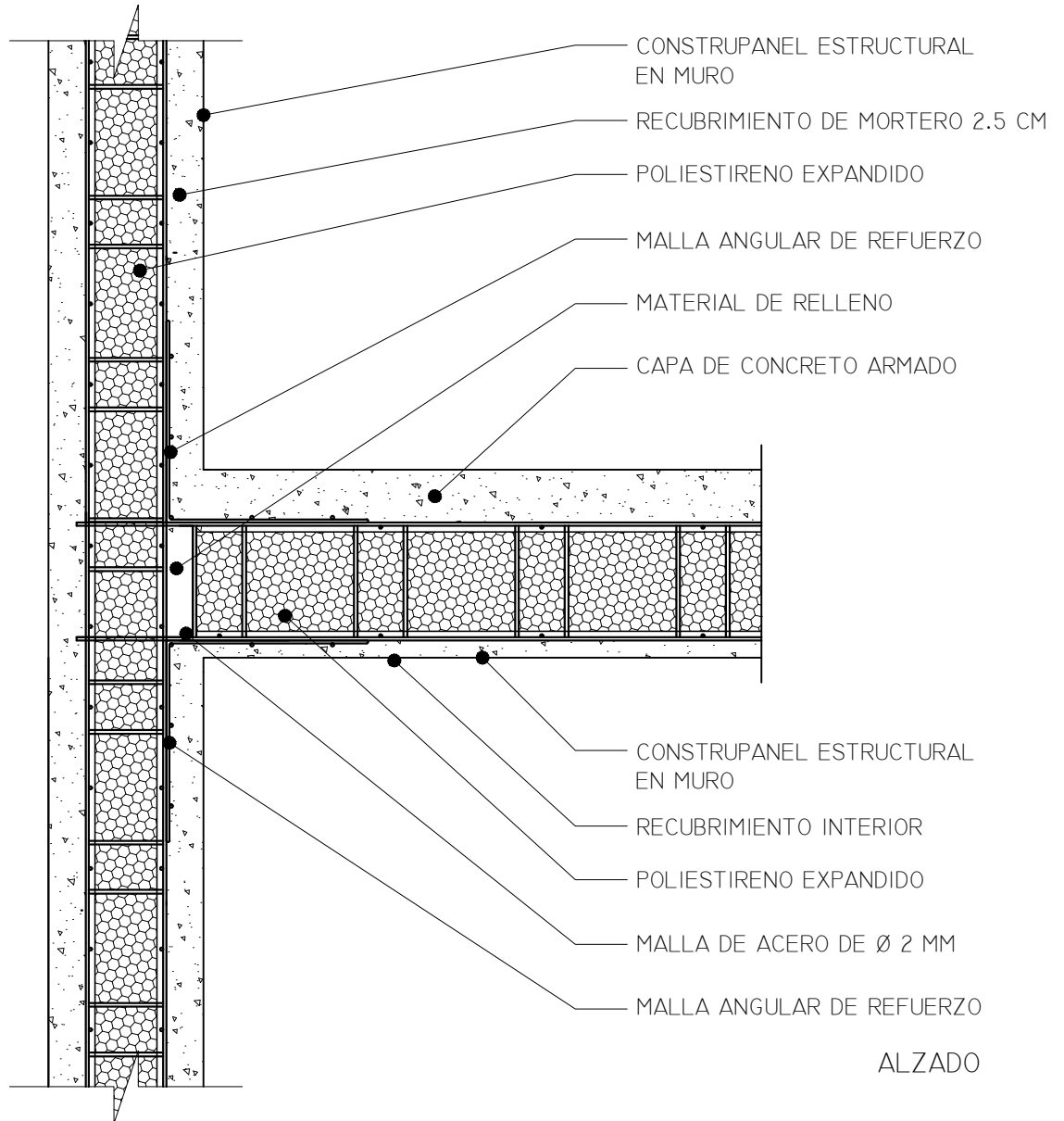

www.fanosa.com

01 800 2FANOSA

www.construpanel.com.mx
DETALLES TÍPICOS
LOS TIPOS DE PANELES VARIAN
SEGUN PROYECTO.

CONTROL:

ESCALA:

S/E

FECHA:

ABRIL 2015

ACOTACIONES:

CENTIMETROS

NÚMERO

04



FANOSA

Aisla. Protege. Ahorra

NOMBRE: DETALLE DE UNIÓN DE MURO Y CUBIERTA

NAME:

CLAVE:

CODE:

ESPESOR PANEL:

PANEL THICKNESS:

LONGITUD:

LENGTH:

CALIBRE:

GAUGE:

DESARROLLO:

FLAT WIDTH:

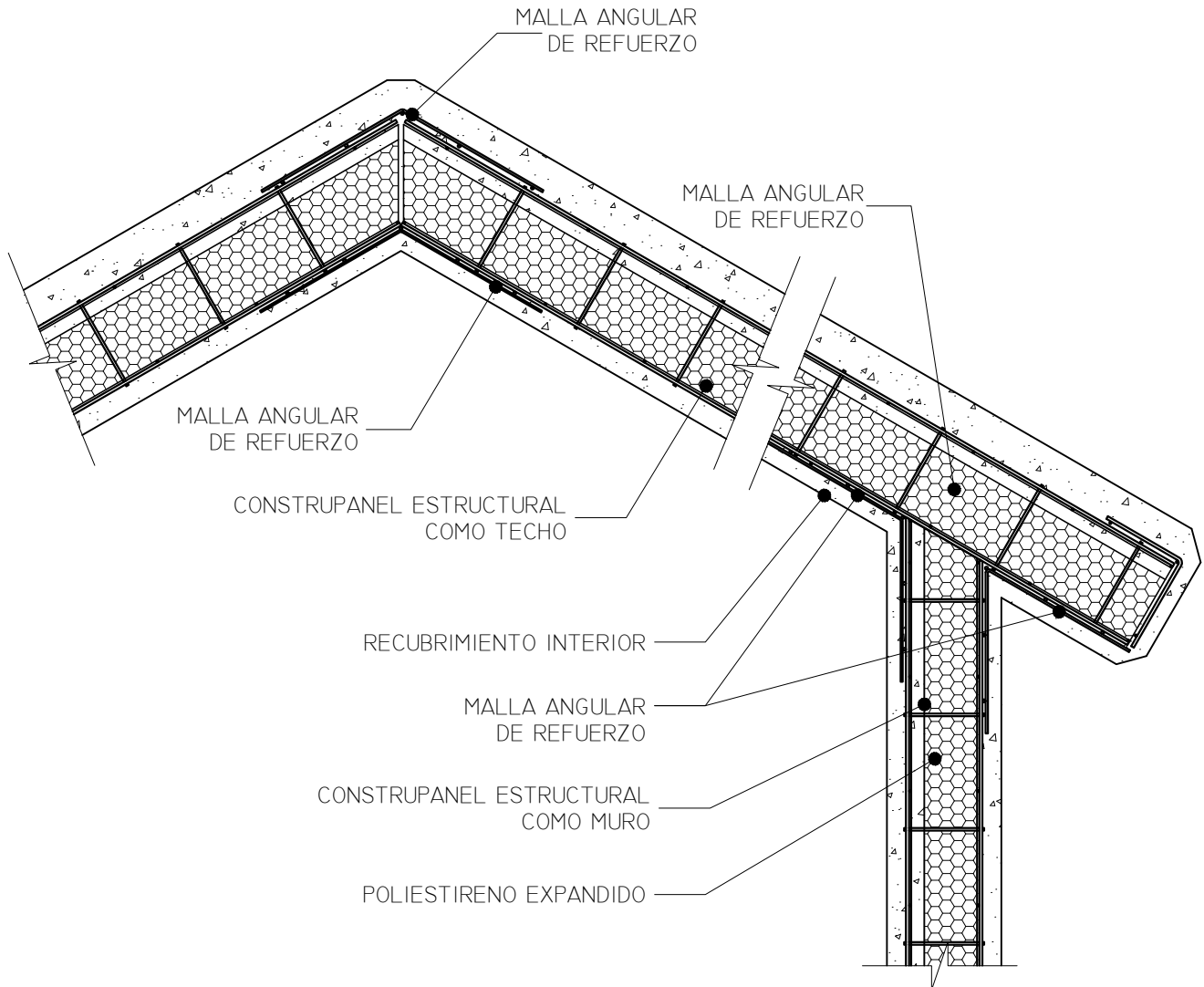

ALZADO



www.fanosa.com

01 800 2FANOSA

www.construpanel.com.mx
DETALLES TÍPICOS
LOS TIPOS DE PANELES VARIAN
SEGUN PROYECTO.

CONTROL:

FECHA:

ABRIL 2015

ESCALA:

S/E

ACOTACIONES:

CENTIMETROS

NÚMERO

05



FANOSA

Aisla. Protege. Ahorra

NOMBRE: DETALLE DE ANCLAJE MURO Y ENTREPISO	LONGITUD:
NAME:	LENGTH:
CLAVE:	CALIBRE:
CODE:	GAUGE:
ESPESOR PANEL:	DESARROLLO:
PANEL THICKNESS:	FLAT WIDTH:

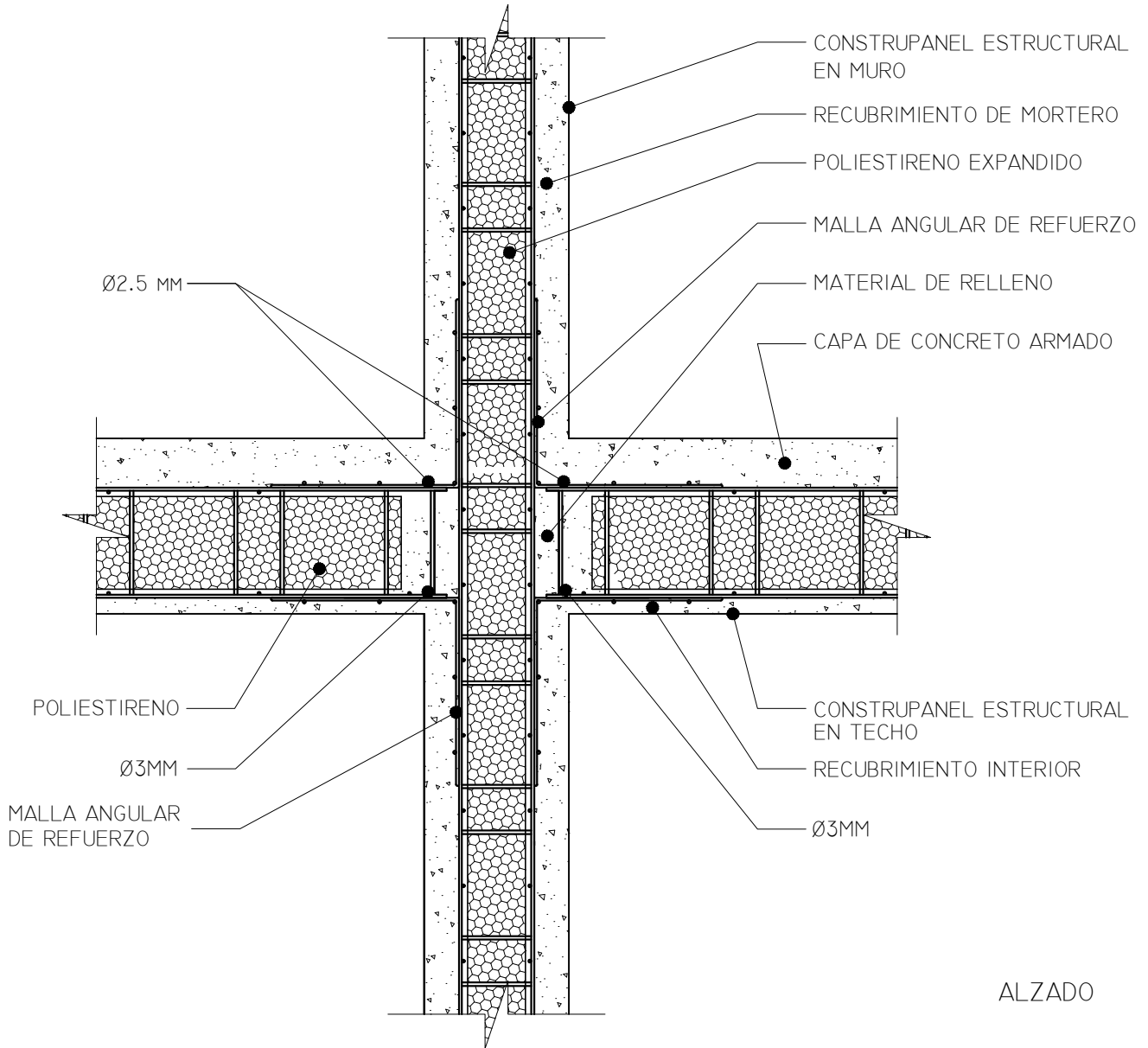

ALZADO



www.fanosa.com

01 800 2FANOSA

www.construpanel.com.mx DETALLES TIPICOS LOS TIPOS DE PANELES VARIAN SEGUN PROYECTO.	CONTROL:	ESCALA:	NÚMERO 06
	FECHA:	ACOTACIONES:	
	ABRIL 2015	CENTIMETROS	



FANOSA

Aisla. Protege. Ahorra

NOMBRE: DETALLE DE BALCON

NAME:

CLAVE:

CODE:

ESPEJOR PANEL:

PANEL THICKNESS:

LONGITUD:

LENGTH:

CALIBRE:

GAUGE:

DESARROLLO:

FLAT WIDTH:

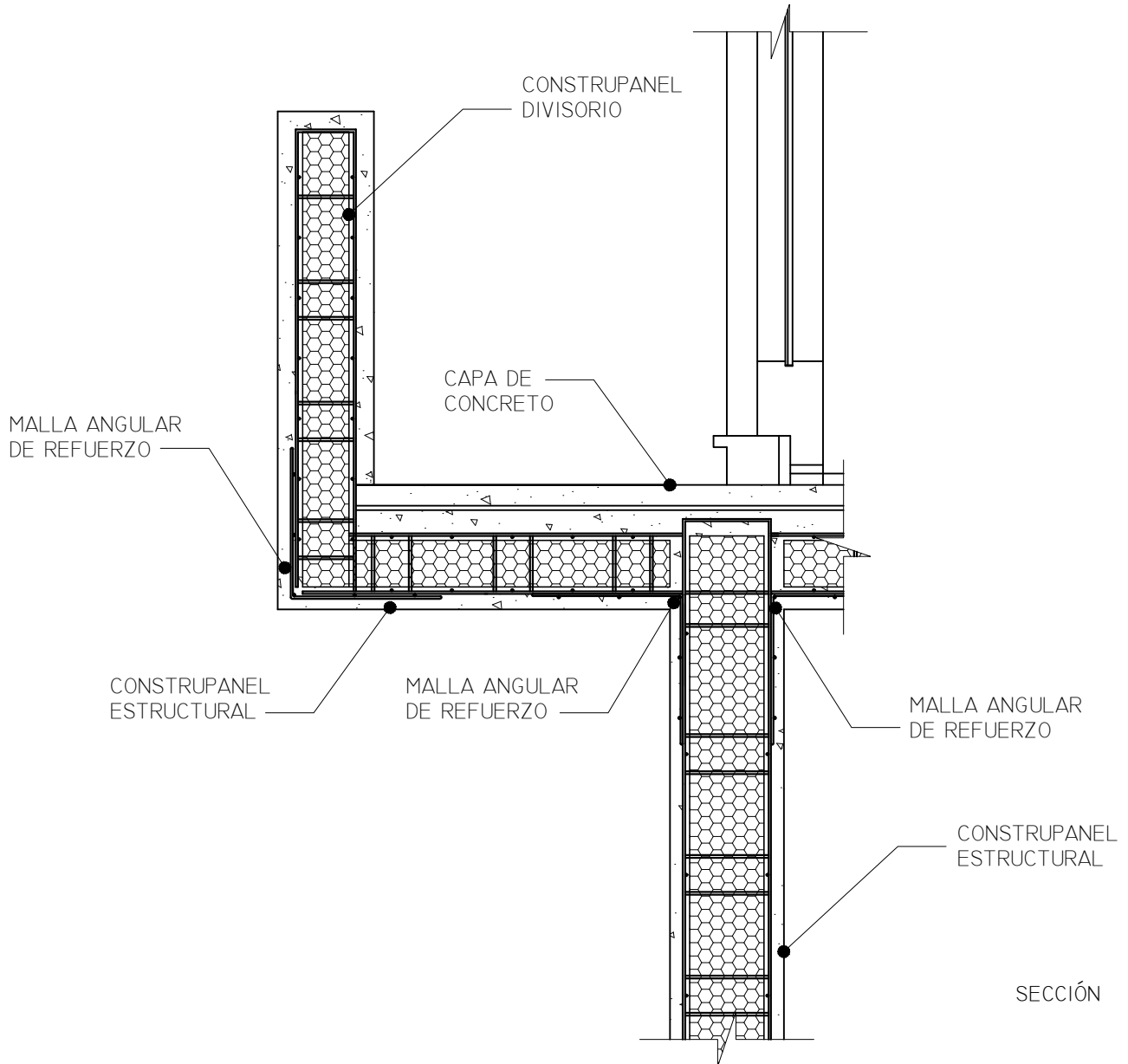

www.fanosa.com

01 800 2FANOSA

www.construpanel.com.mx
DETALLES TIPICOS
LOS TIPOS DE PANELES VARIAN
SEGUN PROYECTO.

CONTROL:

ESCALA:

S/E

FECHA:

ABRIL 2015

ACOTACIONES:

CENTIMETROS

NÚMERO

07



FANOSA

Aisla. Protege. Ahorra

NOMBRE: DETALLE DE UNIÓN A CIMENTACIÓN

NAME:

CLAVE:

CODE:

ESPESOR PANEL:

PANEL THICKNESS:

LONGITUD:

LENGTH:

CALIBRE:

GAUGE:

DESARROLLO:

FLAT WIDTH:

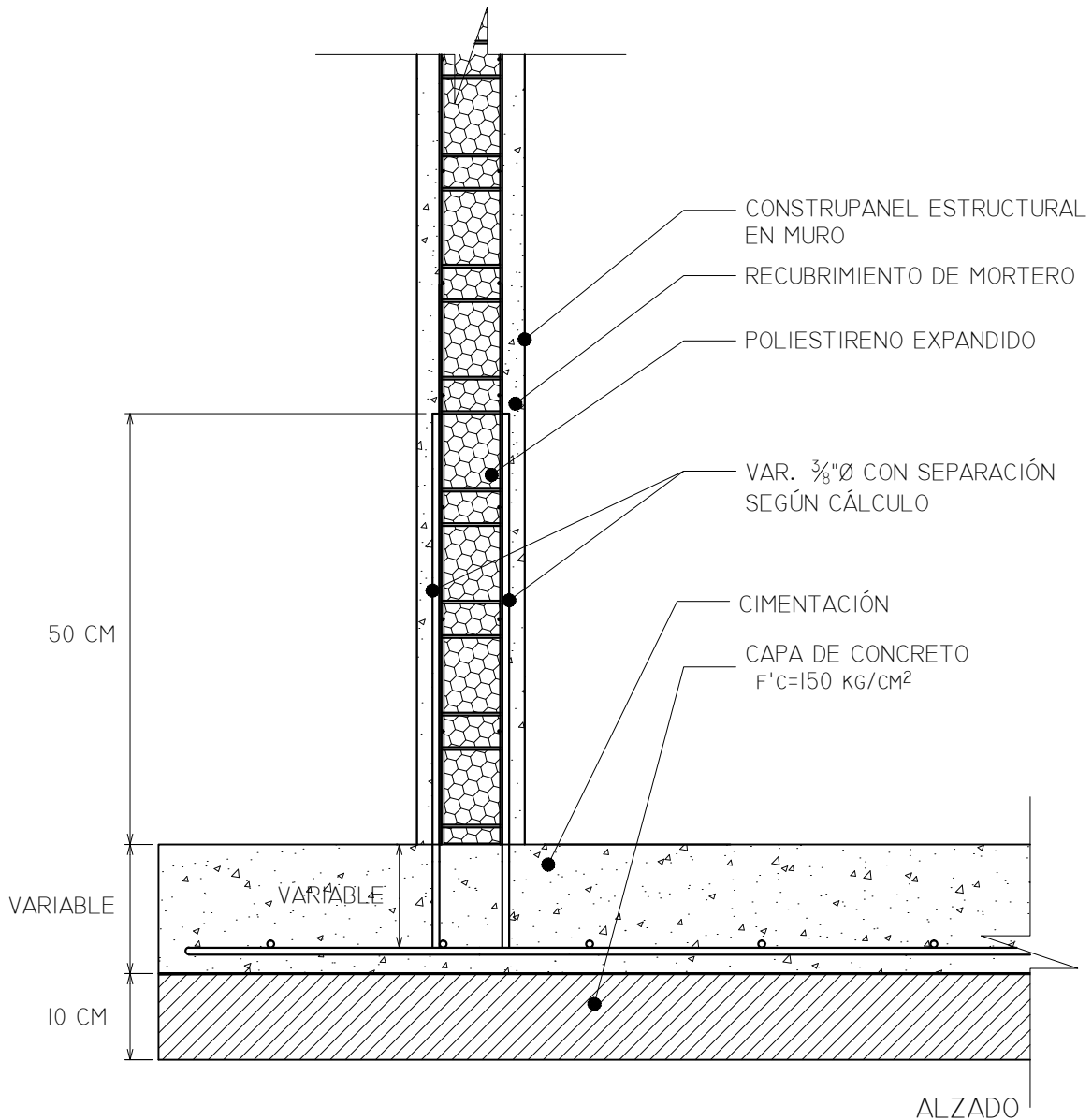

www.fanosa.com

01 800 2FANOSA

www.construpanel.com.mx
DETALLES TÍPICOS
LOS TIPOS DE PANELES VARIAN
SEGÚN PROYECTO.

CONTROL:

FECHA:

ABRIL 2015

ESCALA:

S/E

ACOTACIONES:

CENTÍMETROS

NÚMERO

08



FANOSA

Aisla. Protege. Ahorra

NOMBRE: DETALLE DE VENTANA

NAME:

CLAVE:

CODE:

ESPESOR PANEL:

PANEL THICKNESS:

LONGITUD:

LENGTH:

CALIBRE:

GAUGE:

DESARROLLO:

FLAT WIDTH:

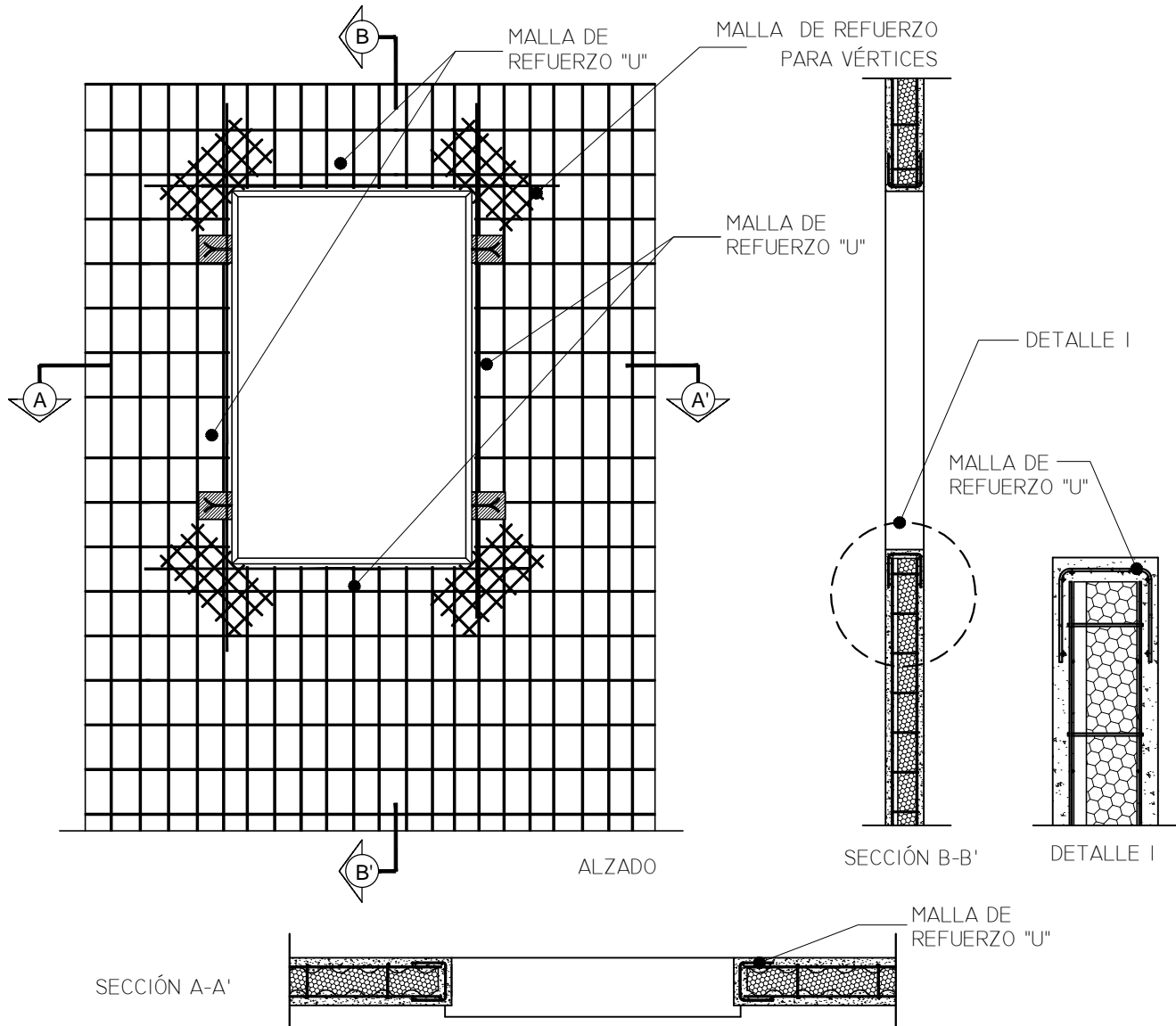

www.fanosa.com

01 800 2FANOSA

www.construpanel.com.mx
DETALLES TÍPICOS
LOS TIPOS DE PANELES VARIAN
SEGUN PROYECTO.

CONTROL:

FECHA:

ABRIL 2015

ESCALA:

S/E

ACOTACIONES:

CENTIMETROS

NÚMERO

09



FANOSA

Aisla. Protege. Ahorra

NOMBRE: DETALLE DE VENTANA CON MALLA ANGULAR

NAME:

CLAVE:

CODE:

ESPESOR PANEL:

PANEL THICKNESS:

LONGITUD:

LENGTH:

CALIBRE:

GAUGE:

DESARROLLO:

FLAT WIDTH:

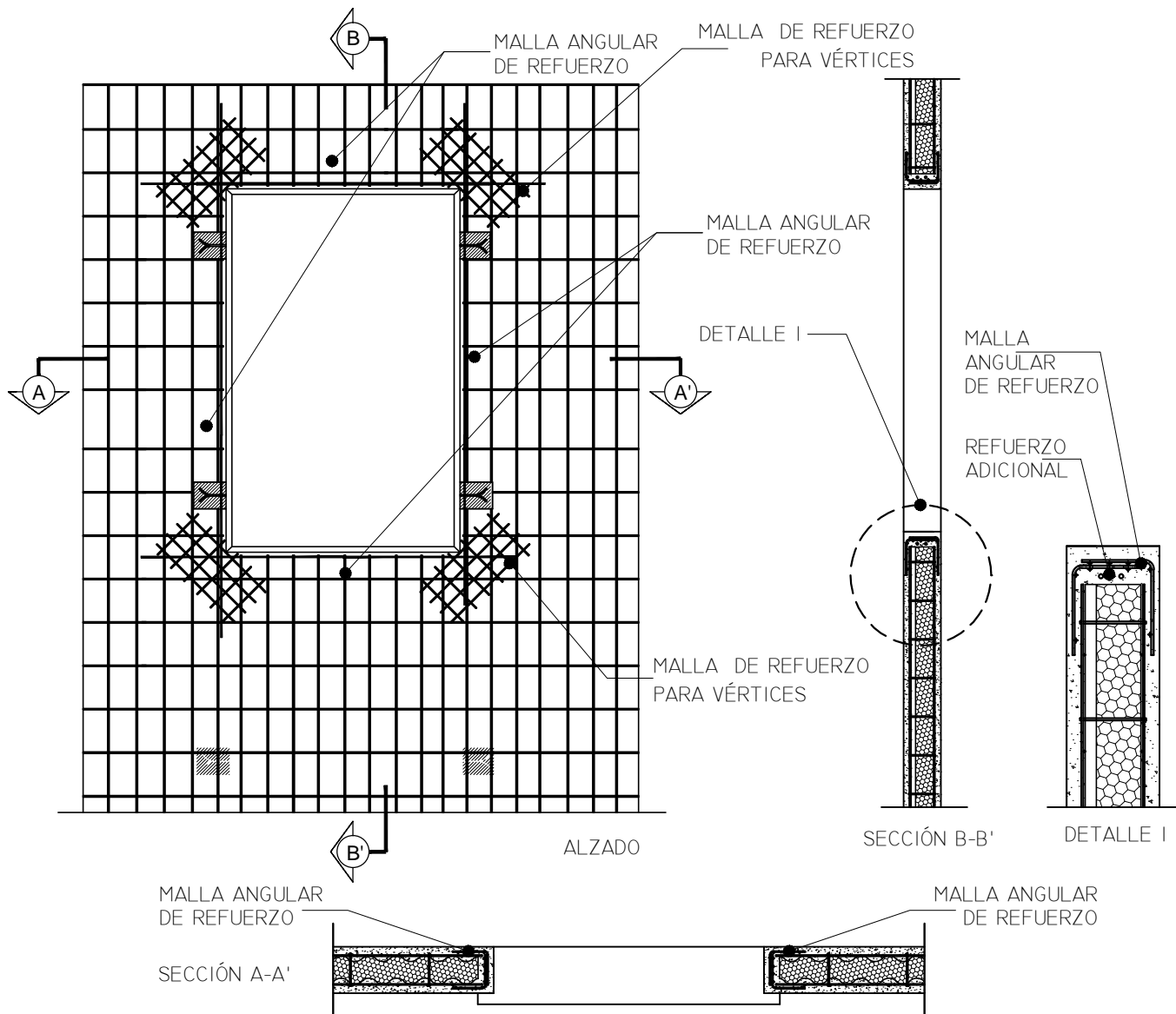

www.fanosa.com

01 800 2FANOSA

www.construpanel.com.mx
DETALLES TÍPICOS
LOS TIPOS DE PANELES VARIAN
SEGUN PROYECTO.

CONTROL:

FECHA:

ABRIL 2015

ESCALA:

S/E

ACOTACIONES:

CENTIMETROS

NÚMERO

10



FANOSA

Aisla. Protege. Ahorra

NOMBRE: DETALLE DE PUERTA

NAME:

CLAVE:

CODE:

ESPESOR PANEL:

PANEL THICKNESS:

LONGITUD:

LENGTH:

CALIBRE:

GAUGE:

DESARROLLO:

FLAT WIDTH:

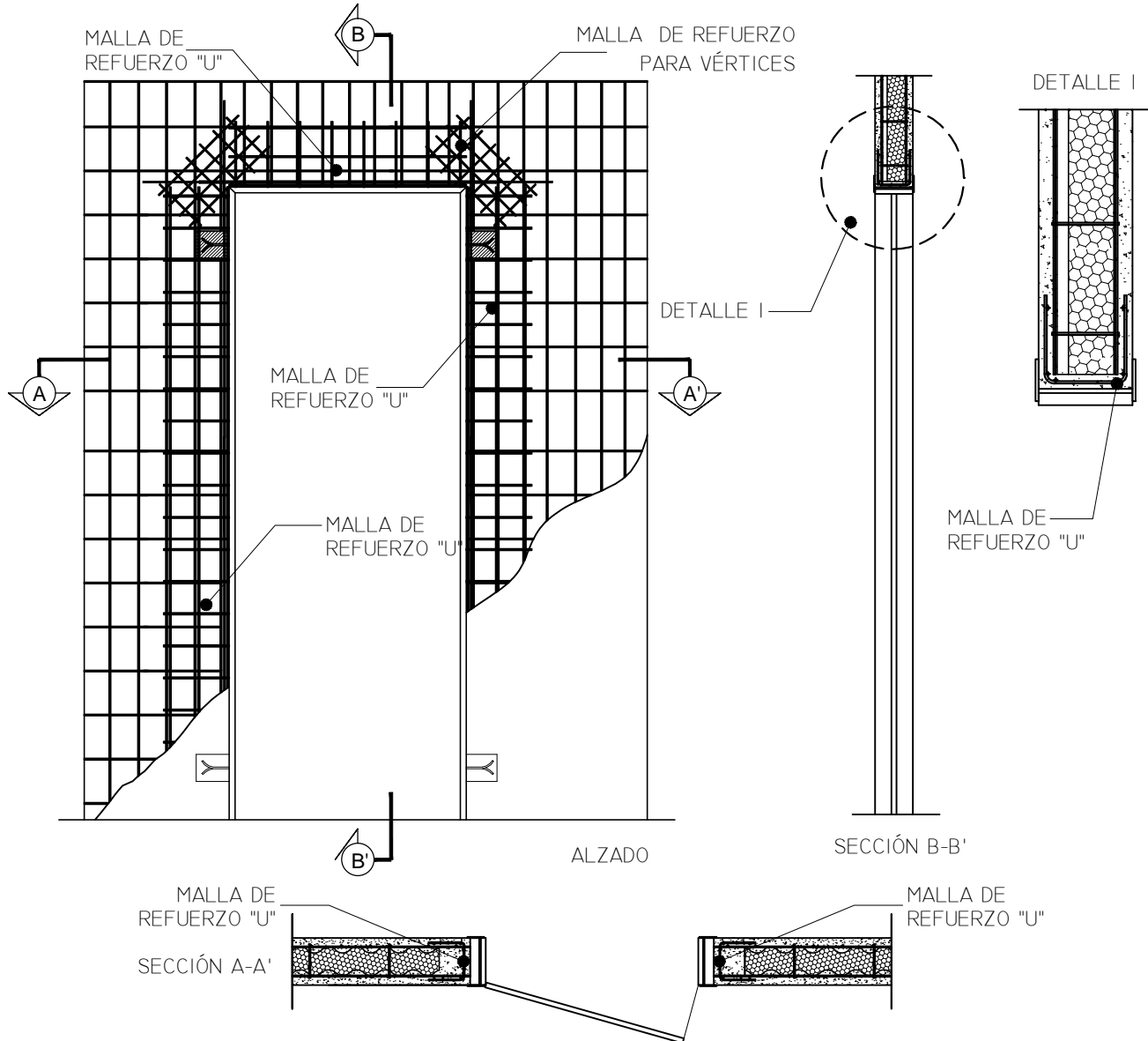

www.fanosa.com

01 800 2FANOSA

www.construpanel.com.mx
DETALLES TÍPICOS
LOS TIPOS DE PANELES VARIAN
SEGUN PROYECTO.

CONTROL:

FECHA:

ABRIL 2015

ESCALA:

S/E

ACOTACIONES:

CENTIMETROS

NÚMERO

11



FANOSA

Aisla. Protege. Ahorra

NOMBRE: DETALLE DE MALLAS DE REFUERZO

NAME:

CLAVE:

CODE:

ESPEJOR PANEL:

PANEL THICKNESS:

LONGITUD:

LENGTH:

CALIBRE:

GAUGE:

DESARROLLO:

FLAT WIDTH:

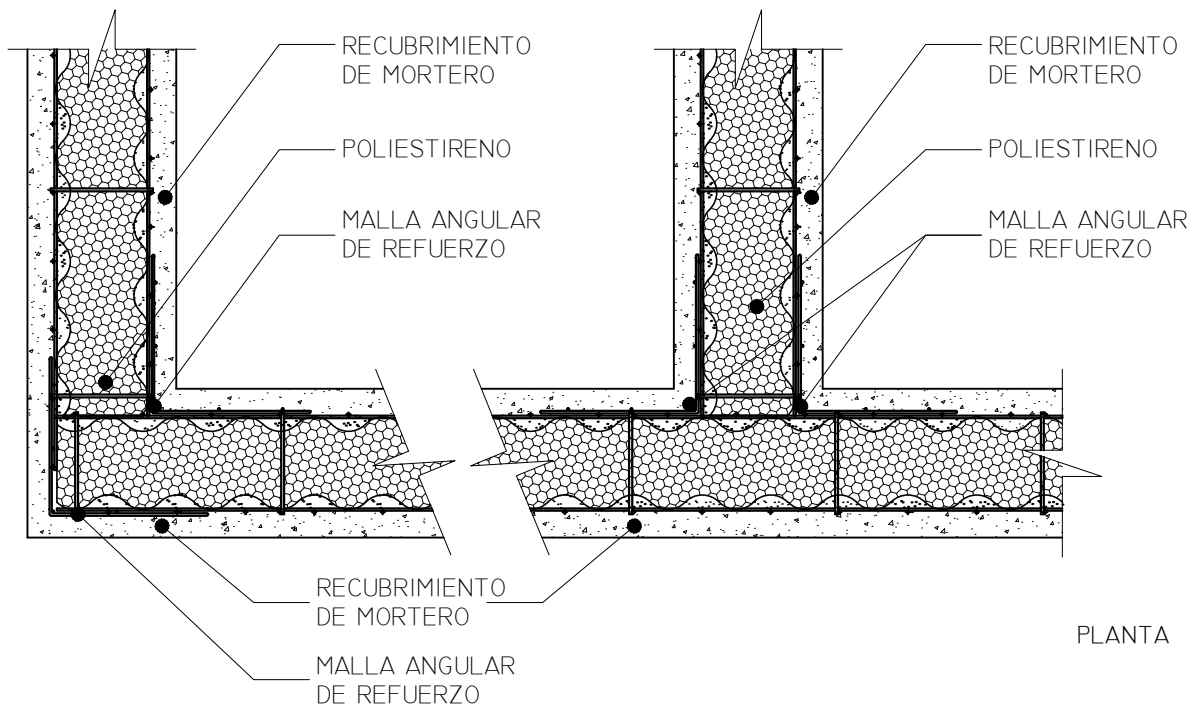

www.fanosa.com

01 800 2FANOSA

www.construpanel.com.mx
DETALLES TIPICOS
LOS TIPOS DE PANELES VARIAN
SEGUN PROYECTO.

CONTROL:

FECHA:

ABRIL 2015

ESCALA:

S/E

ACOTACIONES:

CENTIMETROS

NÚMERO

12



FANOSA

Aisla. Protege. Ahorra

NOMBRE: DETALLE DE MALLAS DE REFUERZO

NAME:

CLAVE:

CODE:

ESPEJOR PANEL:

PANEL THICKNESS:

LONGITUD:

LENGTH:

CALIBRE:

GAUGE:

DESARROLLO:

FLAT WIDTH:

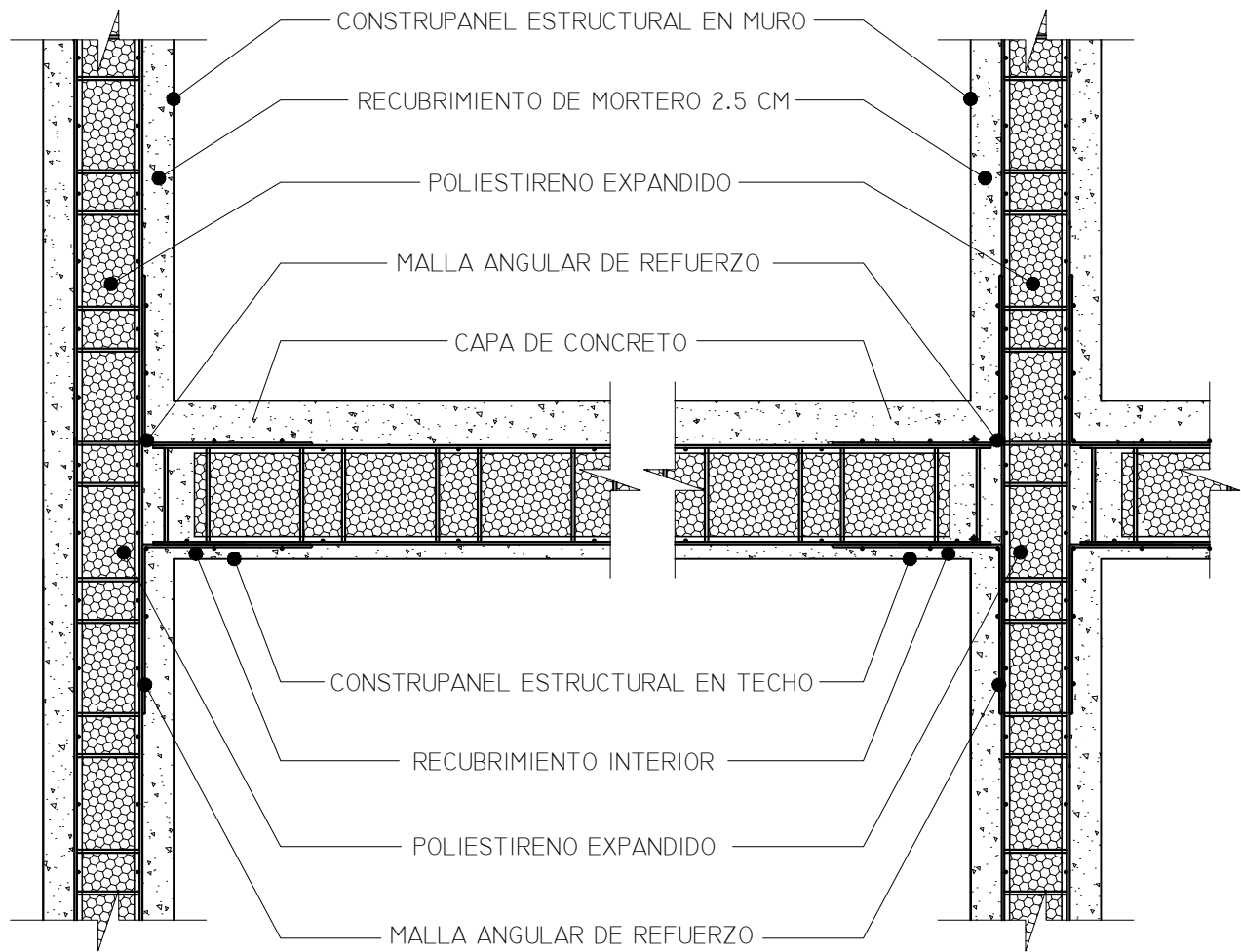

ALZADO



www.fanosa.com

01 800 2FANOSA

www.construpanel.com.mx
DETALLES TIPICOS
LOS TIPOS DE PANELES VARIAN
SEGUN PROYECTO.

CONTROL:

FECHA:

ABRIL 2015

ESCALA:

S/E

ACOTACIONES:

CENTIMETROS

NÚMERO

13



FANOSA

Aisla. Protege. Ahorra

NOMBRE: DETALLE DE MALLAS DE REFUERZO	LONGITUD:
NAME:	LENGTH:
CLAVE:	CALIBRE:
CODE:	GAUGE:
ESPESOR PANEL:	DESARROLLO:
PANEL THICKNESS:	FLAT WIDTH:

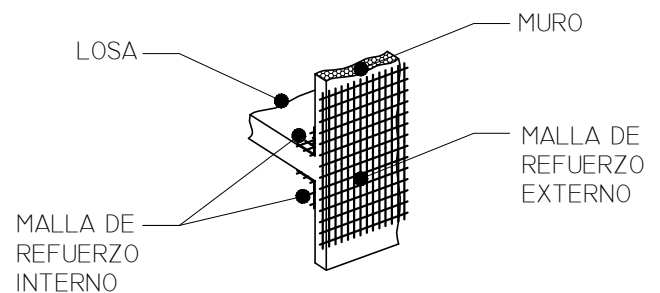
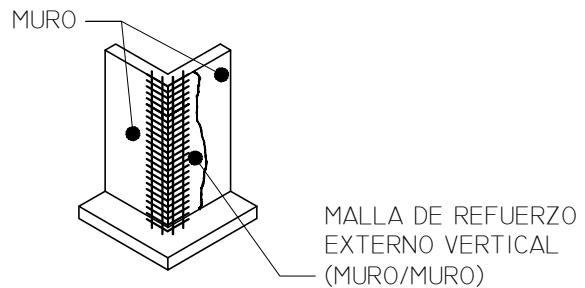
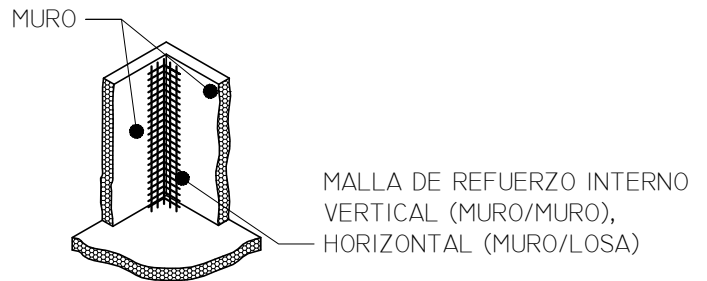
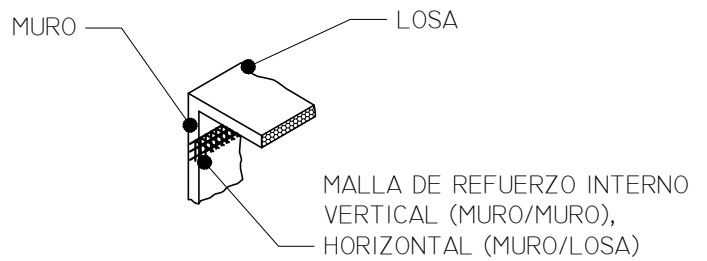
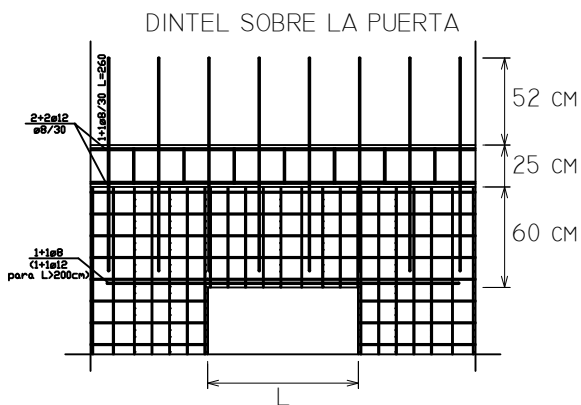
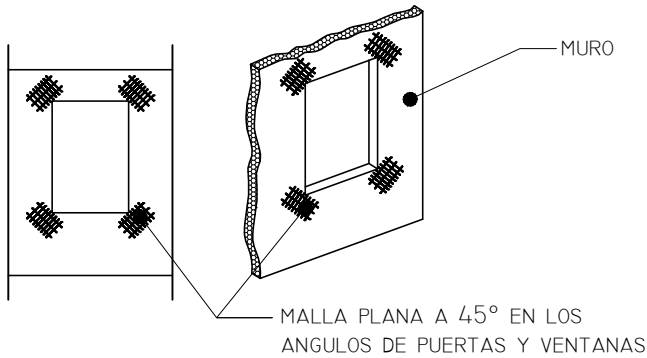
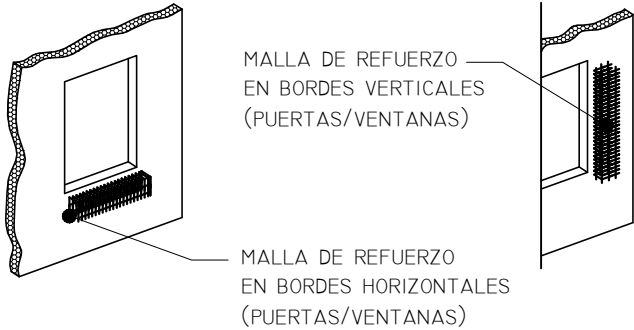

www.fanosa.com

01 800 2FANOSA

www.construpanel.com.mx
DETALLES TIPICOS
LOS TIPOS DE PANELES VARIAN
SEGUN PROYECTO.

CONTROL:

ESCALA:

S/E

FECHA:

ABRIL 2015

ACOTACIONES:

CENTIMETROS

NÚMERO

14



FANOSA

Aisla. Protege. Ahorra

NOMBRE: DETALLE CONSTRUPANEL DOBLE

NAME:

CLAVE:

CODE:

ESPESOR PANEL:

PANEL THICKNESS:

LONGITUD:

LENGTH:

CALIBRE:

GAUGE:

DESARROLLO:

FLAT WIDTH:

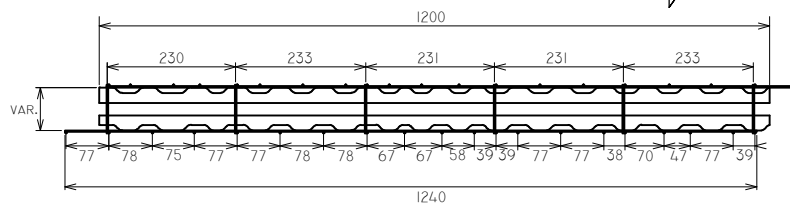
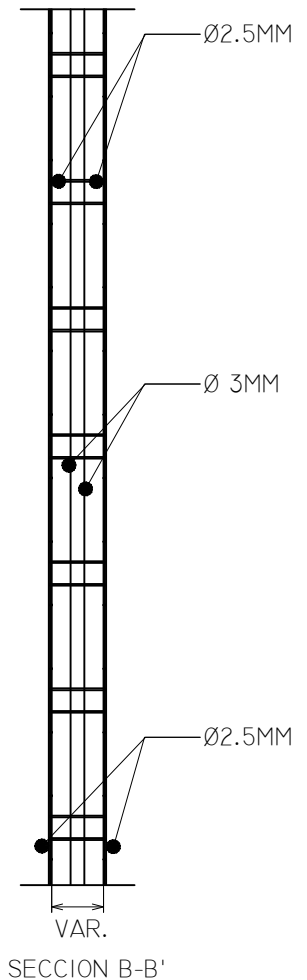
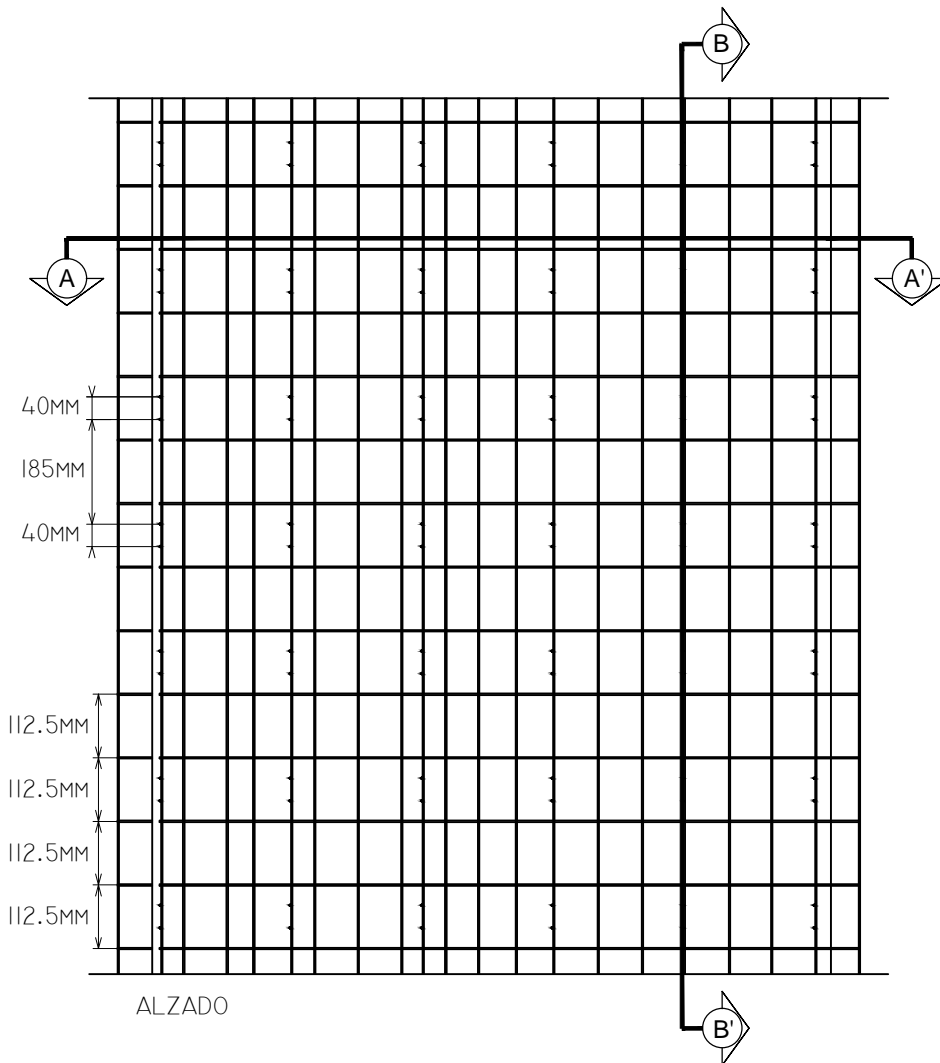

SECCION A-A'



www.fanosa.com

01 800 2FANOSA

www.construpanel.com.mx
DETALLES TIPICOS
LOS TIPOS DE PANELES VARIAN
SEGUN PROYECTO.

CONTROL:

FECHA:

ABRIL 2015

ESCALA:

S/E

ACOTACIONES:

CENTIMETROS

NÚMERO

15



FANOSA

Aisla. Protege. Ahorra

NOMBRE: DETALLE DE UNIÓN DE CONSTRUPANEL DOBLE A CUBIERTA

NAME:

CLAVE:

CODE:

ESPESOR PANEL:

PANEL THICKNESS:

LONGITUD:

LENGTH:

CALIBRE:

GAUGE:

DESARROLLO:

FLAT WIDTH:

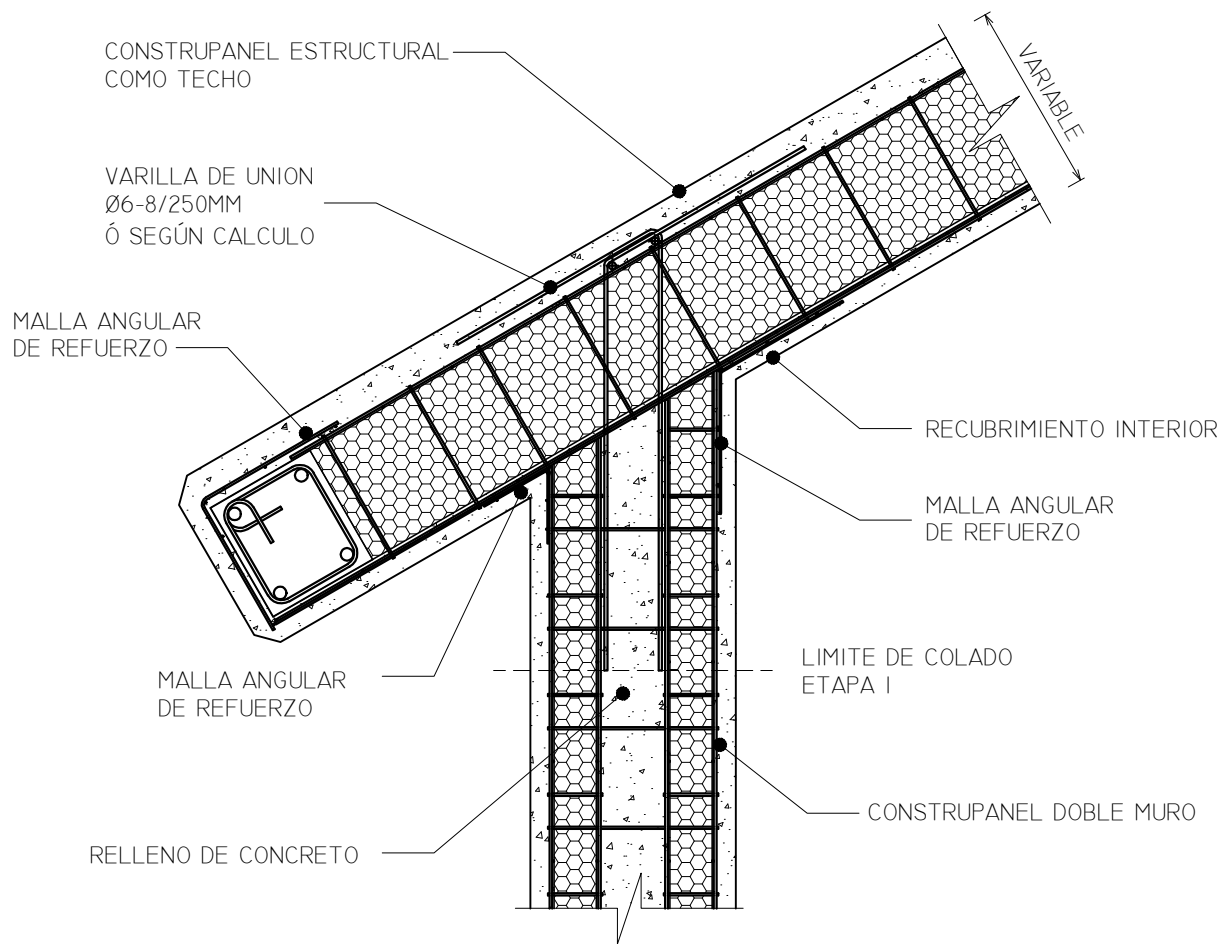

www.fanosa.com

01 800 2FANOSA

www.construpanel.com.mx
DETALLES TÍPICOS
LOS TIPOS DE PANELES VARIAN
SEGÚN PROYECTO.

CONTROL:

FECHA:

ABRIL 2015

ESCALA:

S/E

ACOTACIONES:

CENTIMETROS

NÚMERO

16



FANOSA

Aisla. Protege. Ahorra

NOMBRE: DETALLE DE UNIÓN DE CONSTRUPANEL DOBLE A TECHO

NAME:

CLAVE:

CODE:

ESPEJOR PANEL:

PANEL THIKNESS:

LONGITUD:

LENGTH:

CALIBRE:

GAUGE:

DESARROLLO:

FLAT WIDTH:

Ø8/30 Ó
SEGUN CALCULO

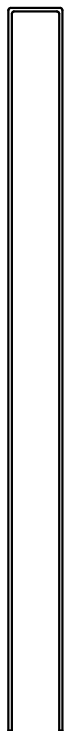

50 CM

30 CM

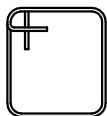

Ø8/30 Ó
SEGUN CALCULO

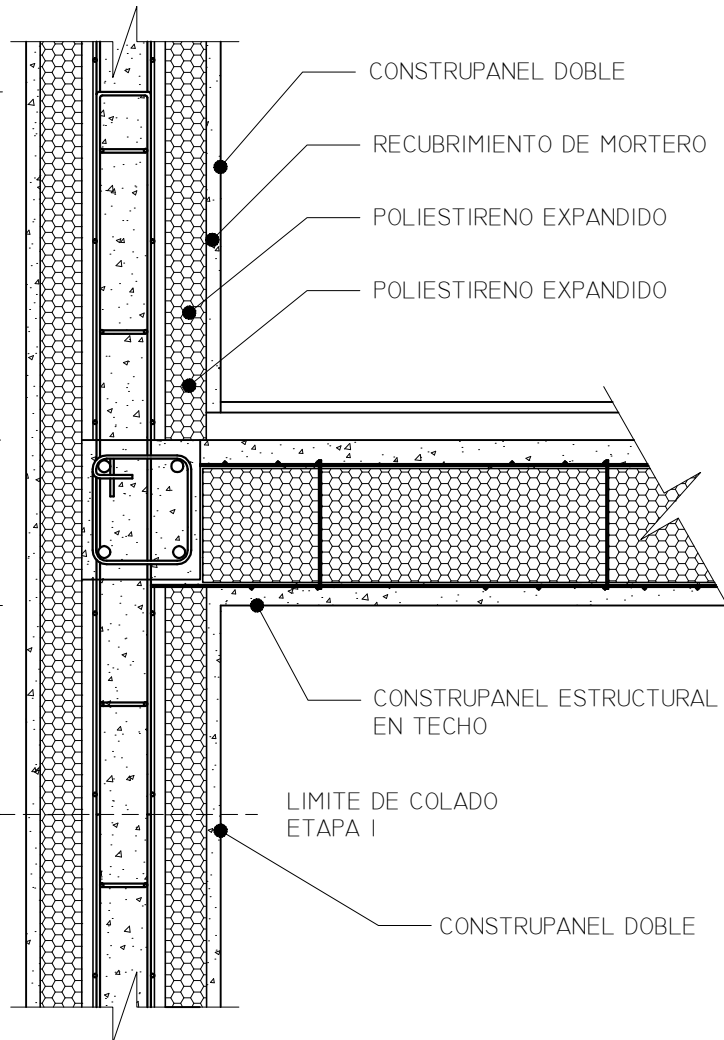

www.fanosa.com

01 800 2FANOSA

www.construpanel.com.mx
DETALLES TÍPICOS
LOS TIPOS DE PANELES VARIAN
SEGUN PROYECTO.

CONTROL:

FECHA:

ABRIL 2015

ESCALA:

S/E

ACOTACIONES:

CENTIMETROS

NÚMERO

17



FANOSA

Aisla. Protege. Ahorra

NOMBRE: DETALLE DE UNIÓN DE CONSTRUPANEL MURO

NAME:

CLAVE:

CODE:

ESPESOR PANEL:

PANEL THICKNESS:

LONGITUD:

LENGTH:

CALIBRE:

GAUGE:

DESARROLLO:

FLAT WIDTH:

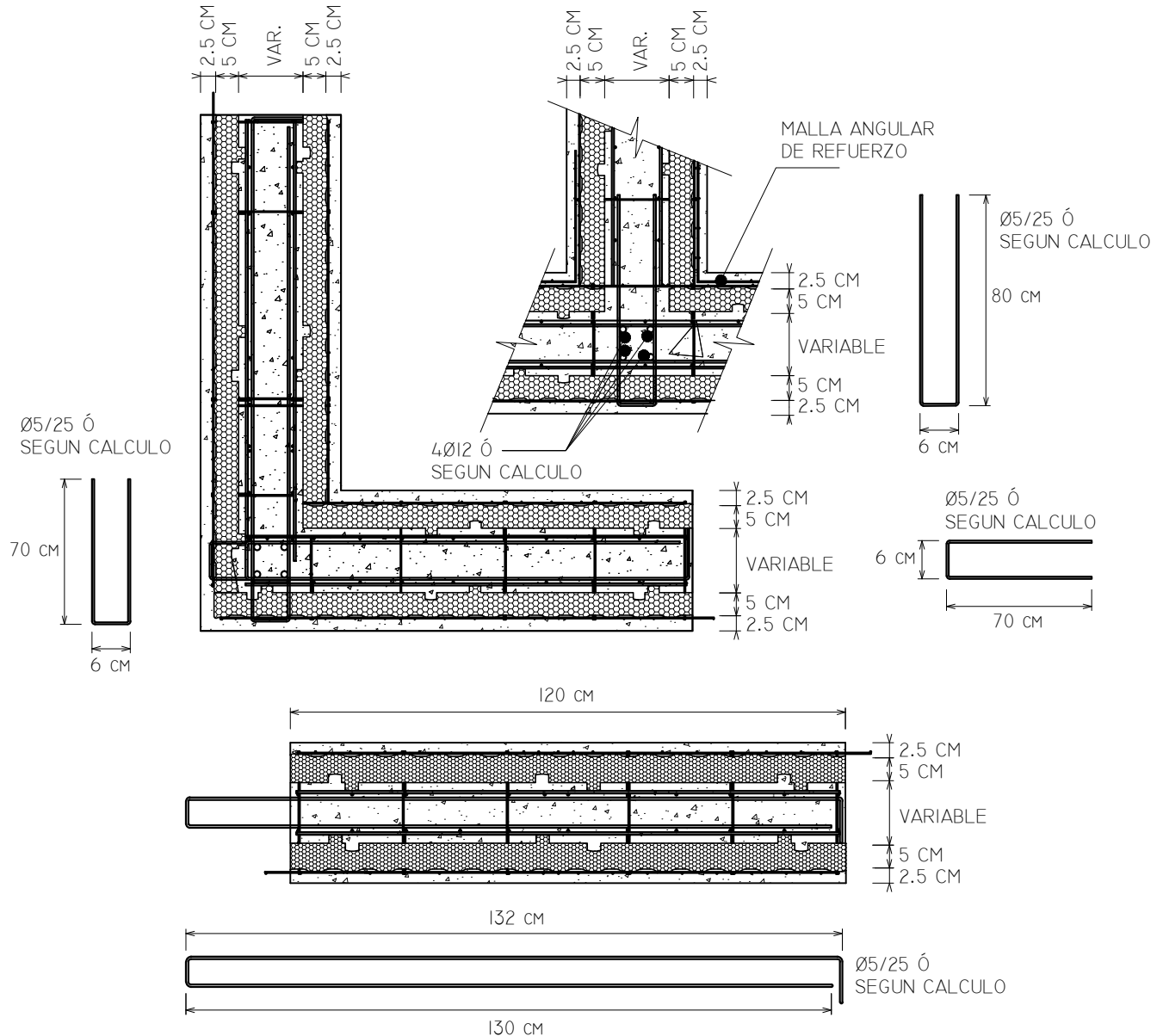

www.fanosa.com

01 800 2FANOSA

www.construpanel.com.mx
DETALLES TÍPICOS
LOS TIPOS DE PANELES VARIAN
SEGUN PROYECTO.

CONTROL:

ESCALA:

S/E

FECHA:

ABRIL 2015

ACOTACIONES:

CENTIMETROS

NÚMERO

18



FANOSA

Aisla. Protege. Ahorra

NOMBRE: DETALLE DE CIMENTACIÓN

NAME:

CLAVE:

CODE:

ESPEJOR PANEL:

PANEL THICKNESS:

LONGITUD:

LENGTH:

CALIBRE:

GAUGE:

DESARROLLO:

FLAT WIDTH:

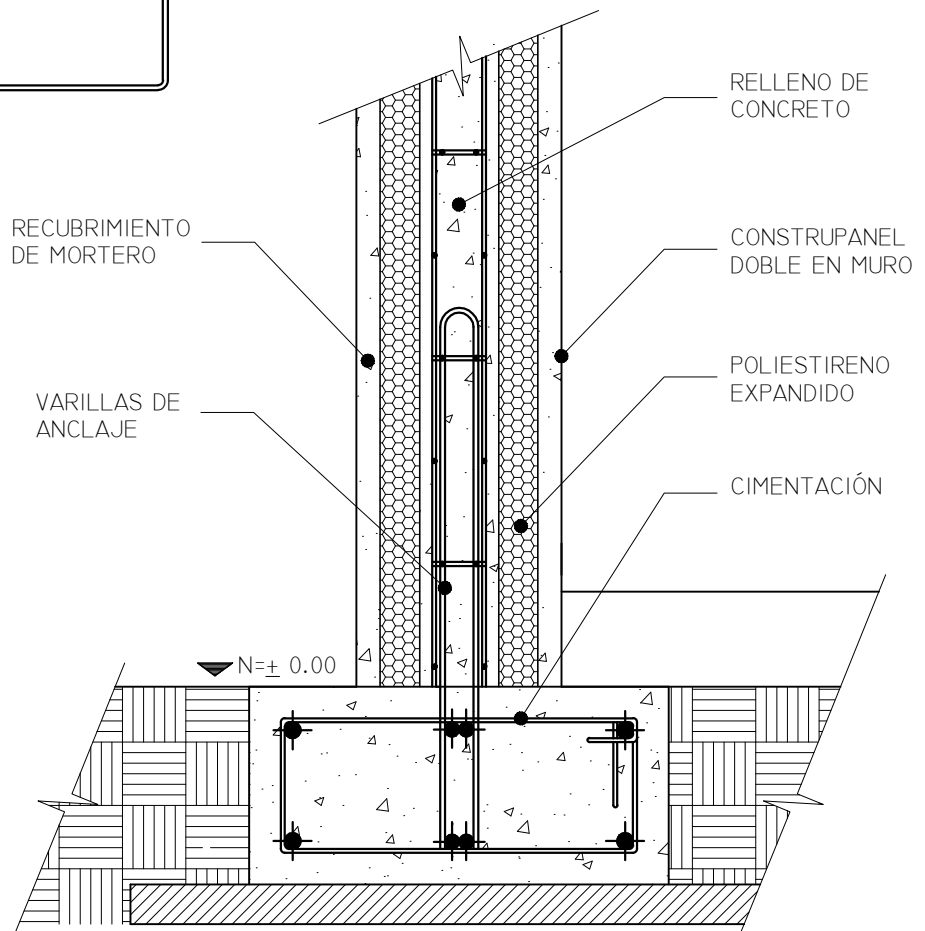
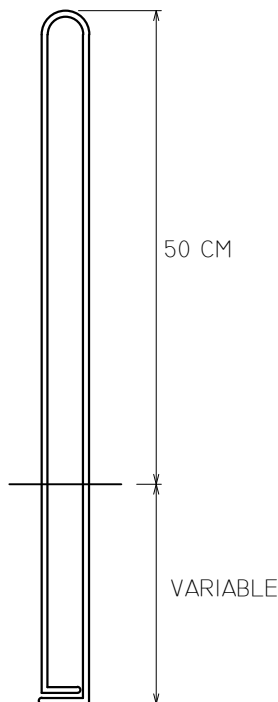

www.fanosa.com

01 800 2FANOSA

www.construpanel.com.mx
DETALLES TÍPICOS
LOS TIPOS DE PANELES VARIAN
SEGÚN PROYECTO.

CONTROL:

FECHA:

ABRIL 2015

ESCALA:

S/E

ACOTACIONES:

CENTÍMETROS

NÚMERO

19



FANOSA

Aisla. Protege. Ahorra

NOMBRE: DETALLE DE VENTANA CONSTRUPANEL DOBLE

NAME:

CLAVE:

CODE:

ESPESOR PANEL:

PANEL THICKNESS:

LONGITUD:

LENGTH:

CALIBRE:

GAUGE:

DESARROLLO:

FLAT WIDTH:

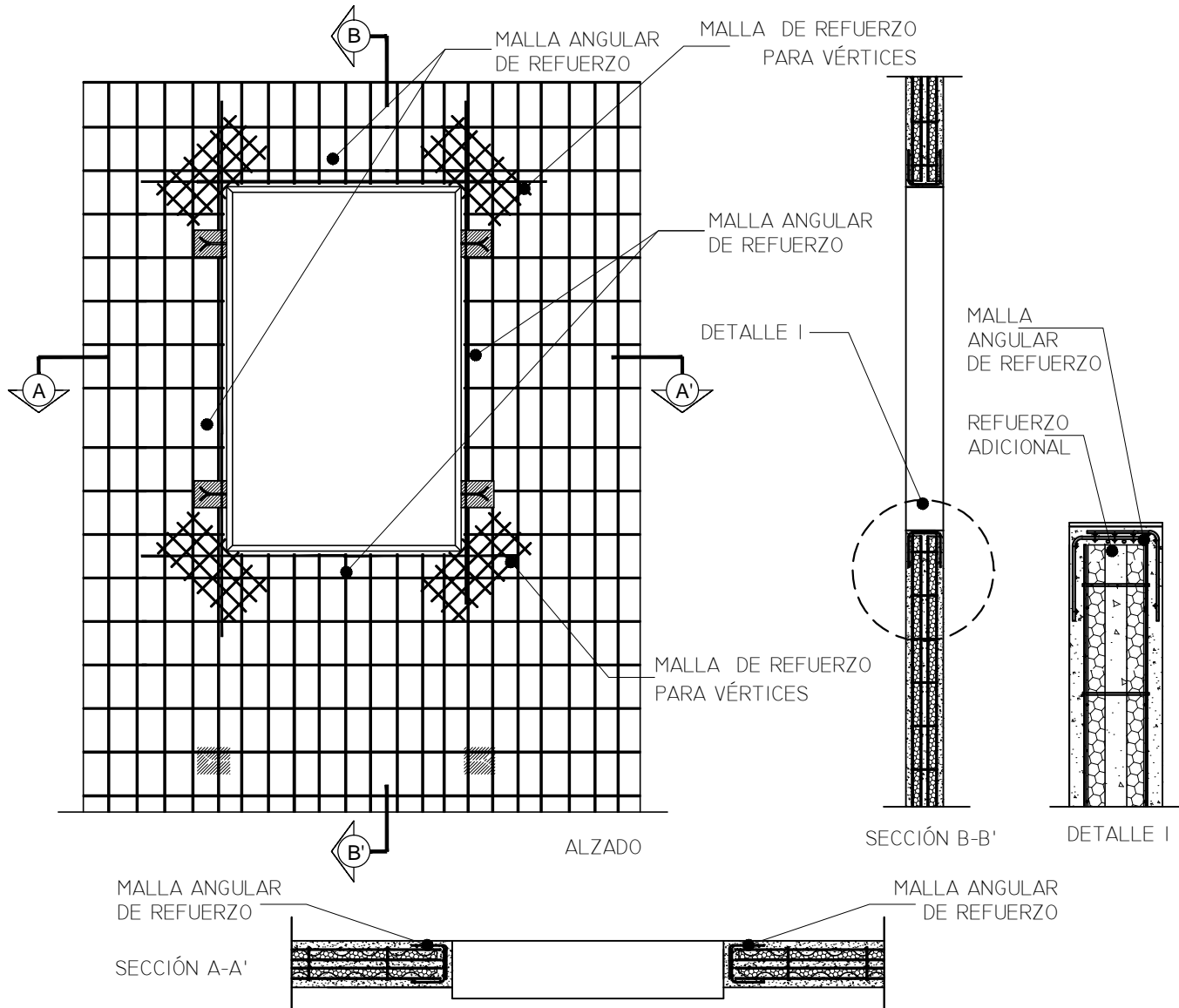

www.fanosa.com

01 800 2FANOSA

www.construpanel.com.mx
DETALLES TÍPICOS
LOS TIPOS DE PANELES VARIAN
SEGUN PROYECTO.

CONTROL:

ESCALA:

S/E

FECHA:

ABRIL 2015

ACOTACIONES:

CENTIMETROS

NÚMERO

20



FANOSA

Aisla. Protege. Ahorra

NOMBRE: DETALLE DE PUERTA CONSTRUPANEL DOBLE

NAME:

CLAVE:

CODE:

ESPESOR PANEL:

PANEL THICKNESS:

LONGITUD:

LENGTH:

CALIBRE:

GAUGE:

DESARROLLO:

FLAT WIDTH:

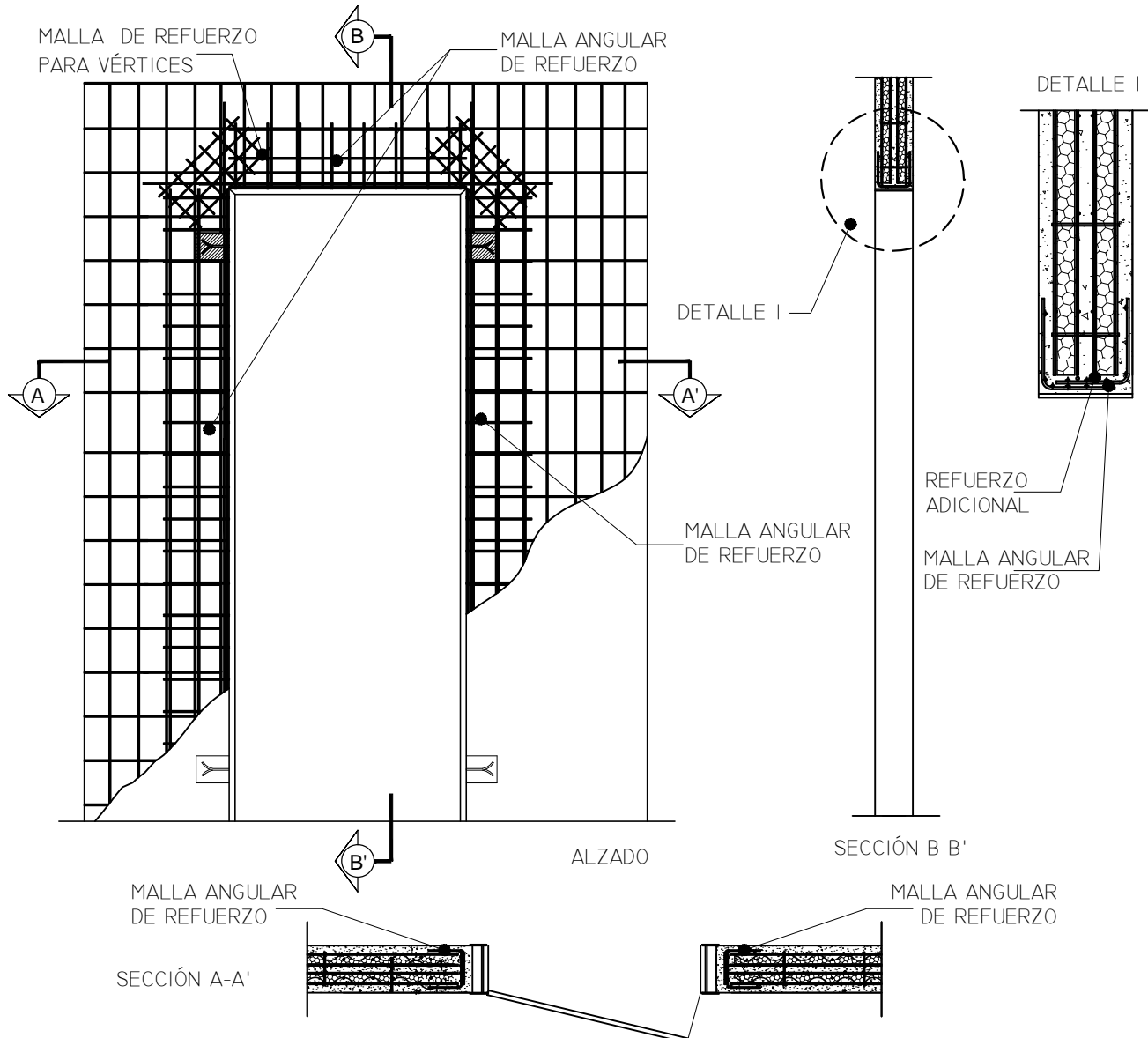

www.fanosa.com

01 800 2FANOSA

www.construpanel.com.mx
DETALLES TÍPICOS
LOS TIPOS DE PANELES VARIAN
SEGUN PROYECTO.

CONTROL:

ESCALA:

S/E

FECHA:

ABRIL 2015

ACOTACIONES:

CENTIMETROS

NÚMERO

21



FANOSA

Aísla. Protege. Ahorra

NOMBRE: DETALLE DE BALCÓN CONSTRUPANEL MURO DOBLE

NAME:

CLAVE:

CODE:

ESPESOR PANEL:

PANEL THICKNESS:

LONGITUD:

LENGTH:

CALIBRE:

GAUGE:

DESARROLLO:

FLAT WIDTH:

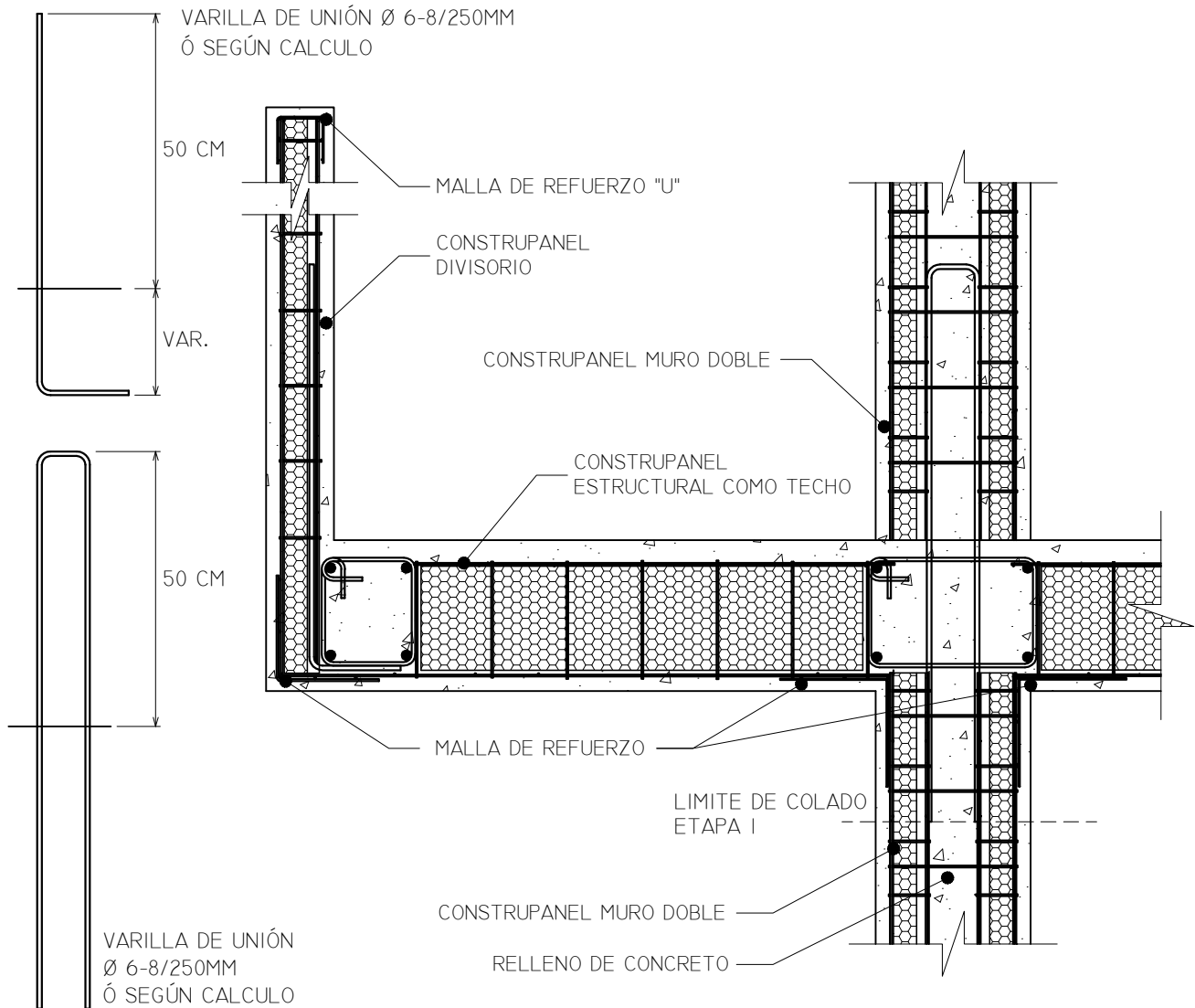

www.fanosa.com

01 800 2FANOSA

www.construpanel.com.mx
DETALLES TÍPICOS
LOS TIPOS DE PANELES VARIAN
SEGÚN PROYECTO.

CONTROL:

FECHA:

ABRIL 2015

ESCALA:

S/E

ACOTACIONES:

CENTIMETROS

NÚMERO

22



FANOSA

Aisla. Protege. Ahorra

NOMBRE: DETALLE DE ESCALERA

NAME:

CLAVE:

CODE:

ESPEJOR PANEL:

PANEL THICKNESS:

LONGITUD:

LENGTH:

CALIBRE:

GAUGE:

DESARROLLO:

FLAT WIDTH:

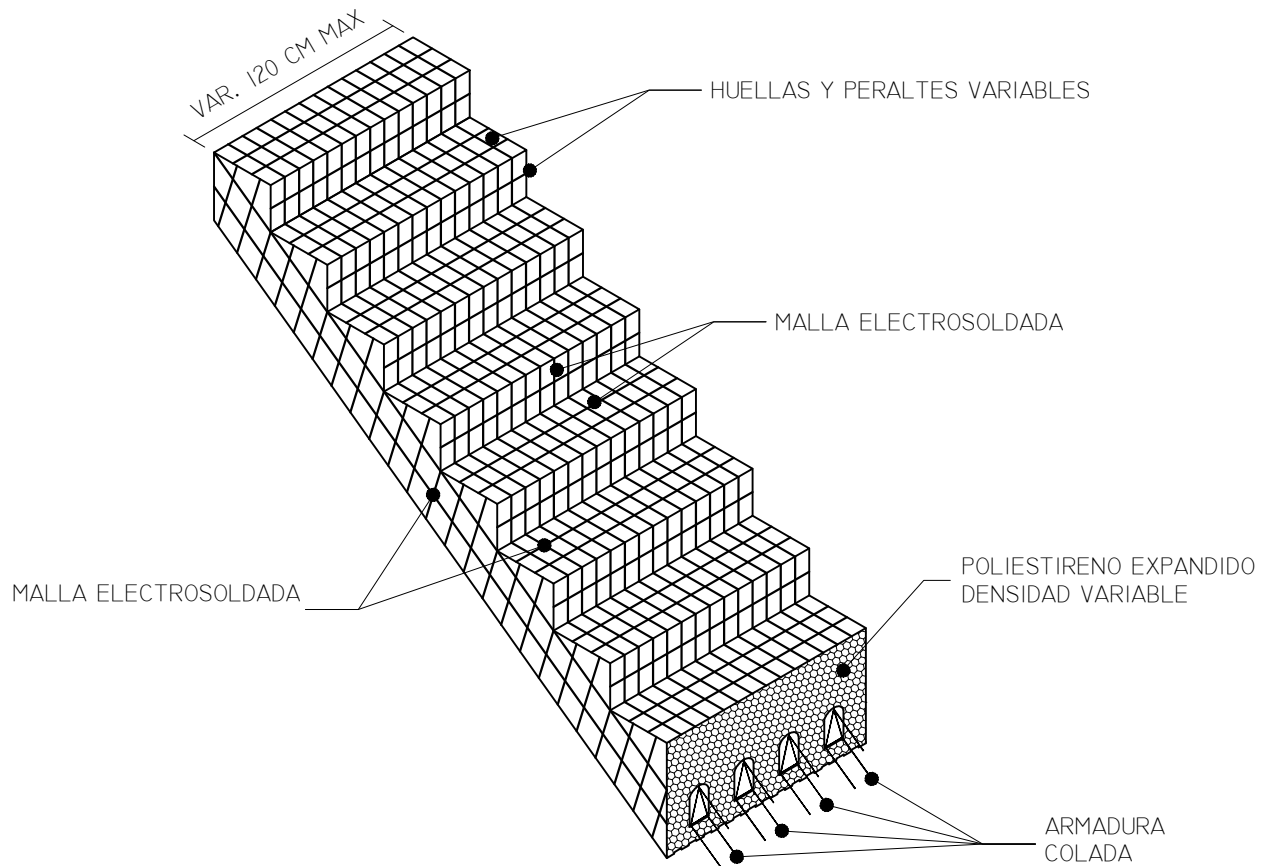

www.fanosa.com

01 800 2FANOSA

www.construpanel.com.mx
DETALLES TÍPICOS
LOS TIPOS DE PANELES VARIAN
SEGUN PROYECTO.

CONTROL:

FECHA:

ABRIL 2015

ESCALA:

S/E

ACOTACIONES:

CENTIMETROS

NÚMERO

23



FANOSA

Aisla. Protege. Ahorra

NOMBRE: SECCIÓN MODULO DE ESCALERAS

NAME:

CLAVE:

CODE:

ESPEJOR PANEL:

PANEL THICKNESS:

LONGITUD:

LENGTH:

CALIBRE:

GAUGE:

DESARROLLO:

FLAT WIDTH:

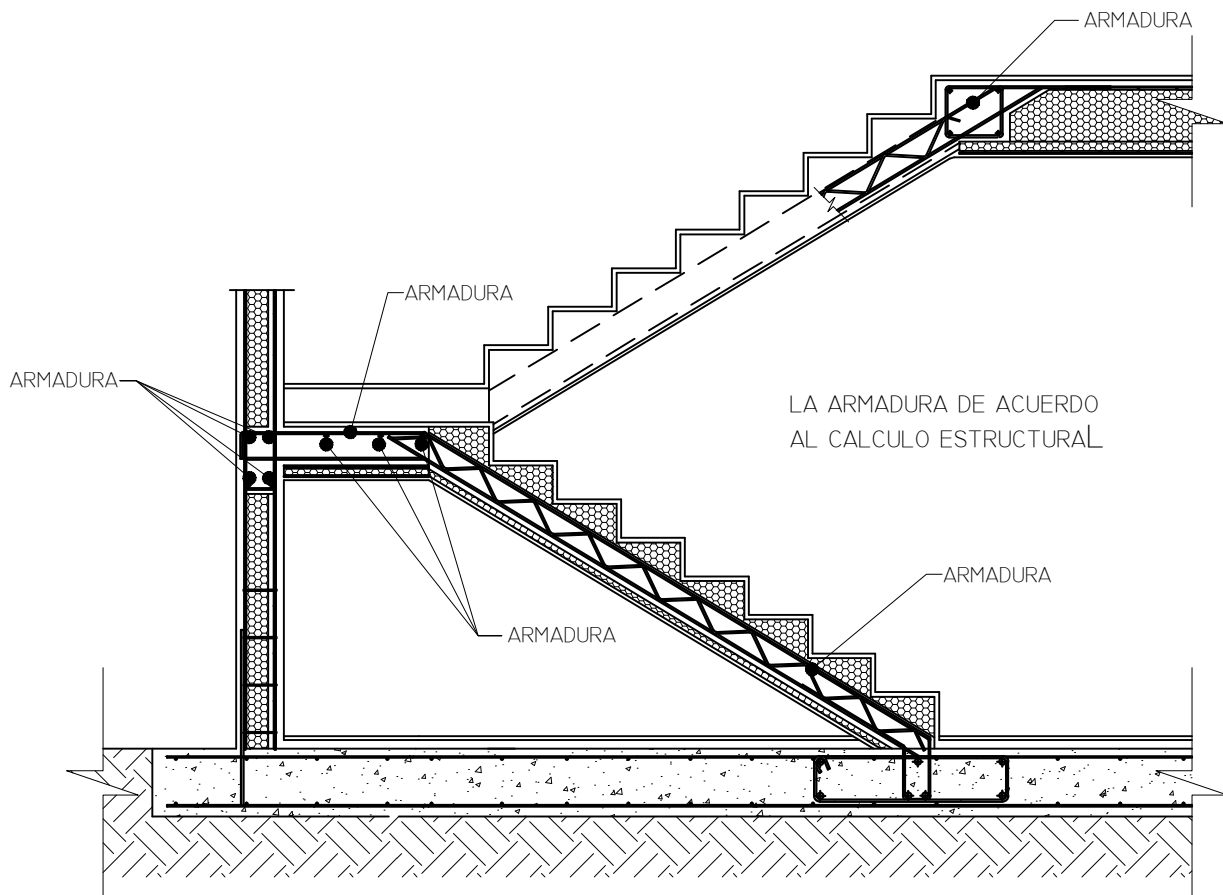

www.fanosa.com

01 800 2FANOSA

www.construpanel.com.mx
DETALLES TÍPICOS
LOS TIPOS DE PANELES VARIAN
SEGUN PROYECTO.

CONTROL:

FECHA:

ABRIL 2015

ESCALA:

S/E

ACOTACIONES:

CENTIMETROS

NÚMERO

24



FANOSA

Aisla. Protege. Ahorra

NOMBRE: PANEL DESCANSO DE ESCALERAS

NAME:

CLAVE:

CODE:

ESPESOR PANEL:

PANEL THICKNESS:

LONGITUD:

LENGTH:

CALIBRE:

GAUGE:

DESARROLLO:

FLAT WIDTH:

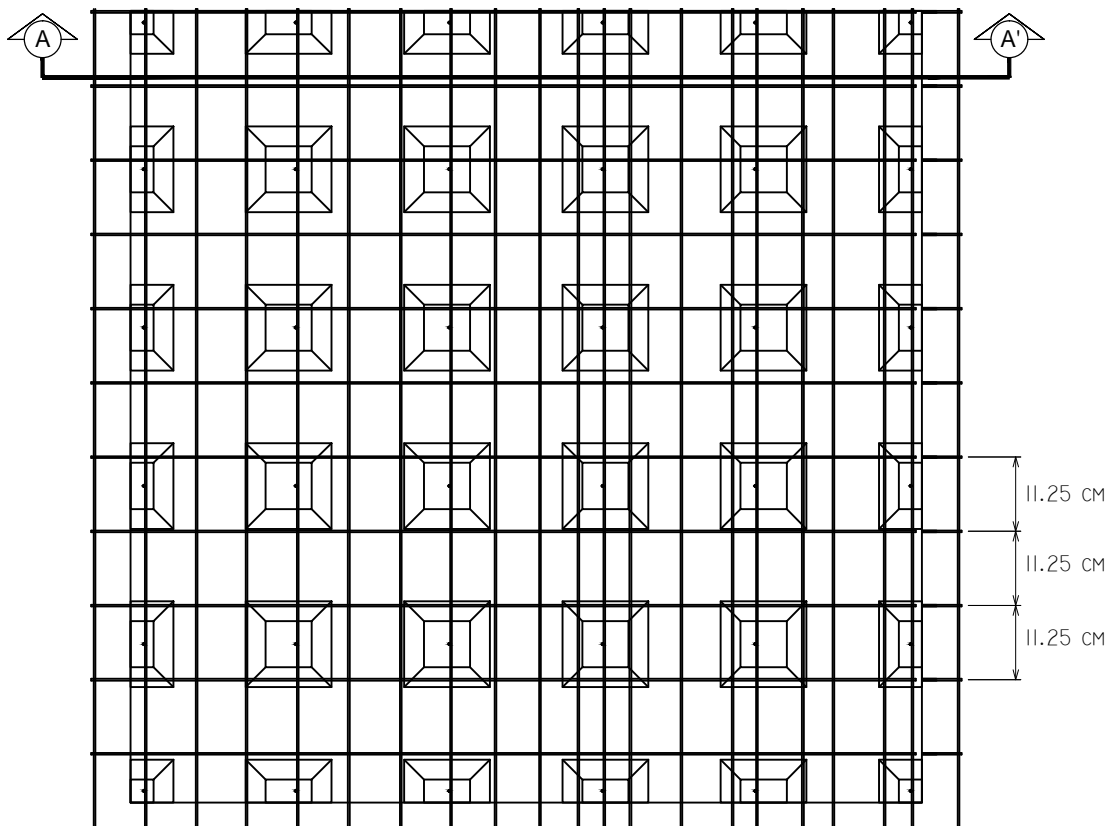

PLANTA

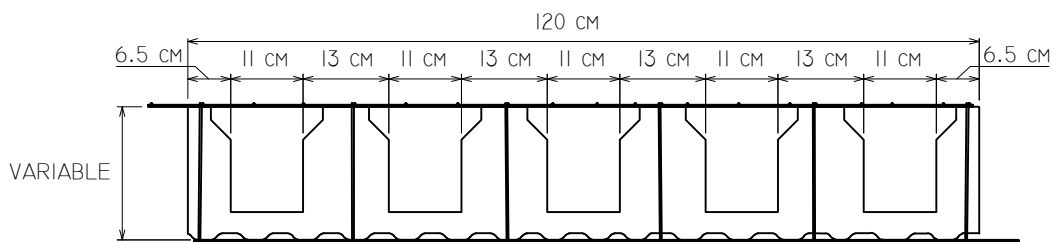

SECCIÓN A-A'



www.fanosa.com

01 800 2FANOSA

www.construpanel.com.mx
DETALLES TÍPICOS
LOS TIPOS DE PANELES VARIAN
SEGUN PROYECTO.

CONTROL:

FECHA:

ABRIL 2015

ESCALA:

S/E

ACOTACIONES:

CENTIMETROS

NÚMERO

25